

# Catalogue 2021

**TABLETTE ET PANNEAU  
RANGEMENT  
CUISINE**

*Votre  
expert de  
l'habitat !*

**SOL & MUR  
SÉCURITÉ ENFANT  
POSE ET RÉNOVATION**





## Conception

Un Bureau d'Étude innovant qui conçoit et développe nos produits référents et les outils de fabrication associés pour répondre au mieux à vos besoins et aux attentes de vos clients.



## Industrialisation

Un contrôle exigeant des différents process de fabrication pour garantir une fiabilité de tous les instants.



## Stratégie

Un catalogue produits / services façonné pour répondre avec exigence à vos besoins et offrant une vraie compétitivité.



## Présence terrain

Une équipe commerciale de 7 personnes à vos cotés pour dynamiser vos ventes et favoriser votre croissance.



## Normes

La société SPTD a fait certifier sa chaîne de contrôle FSC® sous le n° BV-COC-925584, nous sommes donc en mesure de vous fournir des produits labellisés sous la licence FSC C016621.

La société SPTD a fait certifier sa chaîne de contrôle PEFC™ sous le n° BV/CDC/7163626, nous sommes donc en mesure de vous fournir des produits labellisés sous la licence PEFC/10-31-3397. Seuls les produits portant ces symboles sont FSC® ou PEFC™ sont agréés selon les origines du bois certifié.



## Supply chain

Une supply chain maîtrisée au service de vos clients dont la performance est historiquement reconnue sur le marché.

# Sommaire 2021

## L'UNIVERS DE LA TABLETTE ET DU PANNEAU **P.6**

Bois véritable  
Revêtement Adhésif  
Mélamine adhésive  
Mélamine thermocollante  
Accessoires

## L'UNIVERS DU RANGEMENT **P.14**

Créalab  
Systèmes d'assemblage  
Fermetures animaux  
Tréteaux métal  
Pieds design

## L'UNIVERS DE LA CUISINE **P.21**

Profils pour plan de travail  
Bandes de chants  
Panneau composite aluminium  
Crédences  
Profils de protection et finition  
Profils de finition  
Étanchéité  
Jambages  
Pieds de snack  
Accessoires pour plinthes

## L'UNIVERS DU SOL & MUR **P.31**

Ô MUR DECORATION  
Ô MUR RENOVATION  
Accessoires Ô MUR  
Plinthes PVC Pass'fil  
Plinthe souple adhésive  
Fix@Press

## L'UNIVERS DE LA SÉCURITÉ ENFANT **P.37**

Sécurité domestique  
Barrières de sécurité enfant  
Adaptateur Y pour escalier  
Barrière de lit

## L'UNIVERS DE LA POSE ET DE LA RÉNOVATION **P.42**

Alèses de cloison  
Les cales  
Clips à lambris  
Le sommier

## LES AIDES À LA VENTE **P.46**

Présentoirs filaires  
Présentoirs Box  
ILV



# L'EXPERT DU MERCHANDISING VOTRE RAYON SUR MESURE

Nos équipes conçoivent pour vous l'aménagement de vos rayonnages pour une efficacité de mise en œuvre simple, claire et rapide.



*Valorisation des produits*





*Présentation par univers et gamme*

# RETROUVEZ-NOUS SUR NOTRE SITE WEB [WWW.SPTD.FR](http://WWW.SPTD.FR)

*+ Pratique*



*+ mobile*



*Espace pro & espace particulier*



*+ Clair*



# L'UNIVERS DE LA TABLETTE ET DU PANNEAU

*Pour habiller, protéger,  
recouvrir les meubles,  
portes, tables, étagères...*

Bois véritable, revêtement adhésif  
Plac'Décor, mélamine adhésive  
ou thermocollante, SPTD vous  
propose toute une gamme de  
revêtements afin de décorer votre  
intérieur selon vos envies.

# L'UNIVERS DE LA TABLETTE ET DU PANNEAU

## LE BOIS VÉRITABLE

*Pour habiller, protéger, recouvrir les meubles, portes, tables, étagères...*

### Feuille de placage

#### BOIS DÉCOR

THERMOCOLLANT // COLISAGE : X2

- Feuille de placage en bois véritable naturel
- Maroufler (presser en frottant) pendant l'application du fer, du centre vers le bord

Essences	Gencod
ACAJOU	3 23232 001500 7
CHÊNE	3 23232 001502 1
HÊTRE	3 23232 001516 8
KOTO	3 23232 001501 4
MERISIER	3 23232 001507 6
NOYER	3 23232 001506 9
PIN DE PAYS	3 23232 001503 8
TECK	3 23232 001505 2

± 250 cm x 25 cm

Essences	Gencod
ACAJOU	3 23232 001510 6
CHÊNE	3 23232 001512 0
HÊTRE	3 23232 001514 4
KOTO	3 23232 001511 3
MERISIER	3 23232 001528 1
NOYER	3 23232 001525 0
PIN DE PAYS	3 23232 001513 7
TECK	3 23232 001526 7

± 250 cm x 50 cm



### Bande de chant en bois véritable

#### BOIS - CHANT

THERMOCOLLANT // COLISAGE : X3

Essences	Gencod
Acajou	3 23232 000500 8
Chêne U.S.	3 23232 000502 2
Érable	3 23232 000509 1
Frêne	3 23232 000503 9
Hêtre	3 23232 000515 2
Koto	3 23232 000501 5
Merisier U.S.	3 23232 000507 7
Noyer U.S.	3 23232 000508 4
Pin de Pays	3 23232 000504 6
Teck	3 23232 000506 0

± 23 mm x 5 ml



*Rouleau*

# L'UNIVERS DE LA TABLETTE ET DU PANNEAU

## LA MÉLAMINE ADHÉSIVE

### Bandes de chant mélaminées

**AUTO-ADHÉSIF**



± 19 mm x 5 m

Coloris	Emballage	Gencod	Colisage
Acacia	skin	3 23232 001316 4	5
Acajou	skin	3 23232 001027 9	5
Blanc mat	skin	3 23232 000985 3	10
Érable blanc	skin	3 23232 000879 5	5
Chêne anthracite	skin	3 23232 001222 8	5
Chêne cérusé	skin	3 23232 001089 7	5
Chêne cérusé gris	skin	3 23232 001223 5	5
Chêne de Hongrie	skin	3 23232 001097 2	5
Chêne des vosges	skin	3 23232 000989 1	5
Chêne doré	skin	3 23232 000872 6	5
Chêne nat	skin	3 23232 001224 2	5
Chêne nat classique nouveaux	skin	3 23232 000988 4	5
Gris alu	skin	3 23232 000836 8	5
Hêtre clair bama	skin	3 23232 000870 2	5
Hêtre naturel	skin	3 23232 001039 2	5
Merisier clair	skin	3 23232 001072 9	5
Merisier/pommier	skin	3 23232 000815 3	5
Noir lisse	skin	3 23232 000986 0	5
Orange *	skin	3 23232 000830 6	5
Pin	skin	3 23232 000987 7	5
Tanganika	skin	3 23232 001004 0	5
Vert reinette	skin	3 23232 000832 0	5
Wengé	skin	3 23232 001033 0	5

Coloris	Emballage	Gencod	Colisage
Blanc mat	± 16 mm x 5 ml skin	3 23232 000990 7	10
Blanc mat	± 16 mm x 10 ml sous film	3 23232 001255 6	10
Blanc mat	± 19 mm x 10 ml sous film	3 23232 001257 0	10
Blanc mat	± 19 mm x 25 ml sous film	3 23232 001698 1	5
Blanc mat	± 19 mm x 25 ml skin	3 23232 001685 1	5

\* jusqu'à épuisement des stocks



*Skin*

**Aide à la vente**

Les présentoirs pour  
bandes de chant  
→ page 47





# L'UNIVERS DE LA TABLETTE ET DU PANNEAU

## LA MÉLAMINE THERMOCOLLANTE

### Bandes de chant mélaminées

PLASTI CHANT

THERMOCOLLANT

± 23 mm x 25 ml

Coloris	Emballage	Gencod	Colisage
Blanc brillant	sous film	3 23232 001053 8	5
Blanc grainé	sous film	3 23232 001001 9	5
Chêne anthracite bruni	sous film	3 23232 001428 4	5
Chêne authentique	sous film	3 23232 001319 5	3
Chêne blond	sous film	3 23232 001021 7	3
Chêne clair	sous film	3 23232 001022 4	3
Chêne doré	sous film	3 23232 001014 9	3
Chêne italien *	sous film	3 23232 001062 0	3
Chêne richelieu	sous film	3 23232 001024 8	3
Gris argent	sous film	3 23232 001008 8	3
Hêtre clair bama	sous film	3 23232 001047 7	3
Hêtre naturel	sous film	3 23232 001081 1	3
Merisier/pommier	sous film	3 23232 001015 6	3
Noir lisse	sous film	3 23232 001002 6	3
Noir très brillant	sous film	3 23232 001197 9	3
Planche blanc usé	sous film	3 23232 001303 4	3

± 34 mm x 5 ml

Béton minéral	rouleau	3 23232 000957 0	3
Blanc mat	rouleau	3 23232 000864 1	3
Brun taupe / gris brun*	rouleau	3 23232 000888 7	3
Chêne authentique	rouleau	3 23232 000922 8	3
Chêne nat	rouleau	3 23232 000880 1	3
Gris galet *	rouleau	3 23232 000881 8	3
Pin nouveaux	rouleau	3 23232 000943 3	3
Planche blanc usé	rouleau	3 23232 000946 4	3
Planche noir usé	rouleau	3 23232 000952 5	3

*le bois clair pour une ambiance design et chaleureuse* →



± 38 mm x 1,32 ml

Noir très brillant*	rouleau	3 23232 007371 7	3
---------------------	---------	------------------	---

± 42 mm x 5 ml

Blanc grainé	rouleau	3 23232 007309 0	3
Blanc mat	rouleau	3 23232 007302 1	3
Chêne clair	rouleau	3 23232 007305 2	3
Gris alu	rouleau	3 23232 007310 6	3
Hêtre clair bama	rouleau	3 23232 007307 6	3
Hêtre naturel	rouleau	3 23232 007304 5	3
Ivoire	rouleau	3 23232 007372 4	3
Merisier/pommier	rouleau	3 23232 007306 9	3
Noir lisse	rouleau	3 23232 007303 8	3
Wengé	rouleau	3 23232 007311 3	3

± 42 mm x 25 ml

Blanc mat	sous film	3 23232 001045 3	1
-----------	-----------	------------------	---

± 20 mm x 5 ml

Blanc mat	skin	3 23232 000930 3	10
-----------	------	------------------	----

± 23 mm x 5 ml

Béton	rouleau	3 23232 000885 6	5
-------	---------	------------------	---

± 38 mm x 5 ml

Noir très brillant*	rouleau	3 23232 000868 9	5
---------------------	---------	------------------	---

\* Jusqu'à épuisement des stocks



# L'UNIVERS DE LA TABLETTE ET DU PANNEAU

## LA MÉLAMINE THERMOCOLLANTE

Rouleau

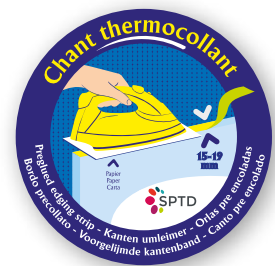

± 23 mm x 5 ml		
Coloris	Gencod	Colisage
Acacia crème	3 23232 000909 9	5
Acajou	3 23232 000911 2	5
Béton brossé usé	3 23232 000904 4	5
Béton minéral	3 23232 000953 2	5
Béton naturel	3 23232 000974 7	5
Blanc à laquer	3 23232 000949 5	5
Blanc brillant	3 23232 001193 1	5
Blanc grainé	3 23232 000901 3	5
Blanc mat	3 23232 000900 6	5
Blanc très brillant	3 23232 001195 5	5
Brun taupe /gris brun	3 23232 001099 6	5
Chêne anthracite	3 23232 001152 8	5
Chêne authentique	3 23232 000865 8	5
Chêne blond	3 23232 000826 9	5
Chêne cérusé gris	3 23232 001153 5	5
Chêne Bodega	3 23232 001311 9	5
Chêne clair	3 23232 000925 9	5
Chêne clair	3 23232 001059 0	5
Chêne clair français	3 23232 000807 8	5
Chêne clair rustique *	3 23232 001087 3	5
Chêne Dakota	3 23232 001312 6	5
Chêne d'Ardèche	3 23232 000862 7	5
Chêne doré	3 23232 000914 3	5
Chêne foncé	3 23232 000937 2	5
Chêne grenade	3 23232 001151 1	5
Chêne italien *	3 23232 000963 1	5
Chêne nat classique nouveau	3 23232 000882 5	5
Chêne nat	3 23232 001085 9	5
Chêne richelieu	3 23232 000919 8	5
Chêne scié	3 23232 000891 7	5
Chêne tissé	3 23232 000967 9	5
Érable blanc	3 23232 000994 5	5

Coloris	Gencod	Colisage
Frêne blanc brossé	3 23232 001145 0	5
Frêne blanc	3 23232 001155 9	5
Gris Gris N°1	3 23232 000863 4	5
Gris alu	3 23232 000814 6	5
Gris argent	3 23232 000908 2	5
Gris galet	3 23232 000895 5	3
Gris tissé	3 23232 001066 8	5
Hêtre clair	3 23232 001192 4	5
Hêtre clair bama	3 23232 000984 6	5
Hêtre flamme/érable	3 23232 001186 3	5
Makassar *	3 23232 000840 5	5
Merisier/pommier	3 23232 000915 0	5
Noir grainé	3 23232 000903 7	5
Noir lisse	3 23232 000902 0	5
Noir très brillant	3 23232 001196 2	5
Noyer *	3 23232 000867 2	5
Noyer du Périgord *	3 23232 000965 5	5
Noyer foncé	3 23232 001104 7	5
Pin Laricio	3 23232 000824 5	5
Pin nouveaux	3 23232 000927 3	5
Planche noir usé	3 23232 001143 6	5
Régliasse	3 23232 000861 0	5
Rouge cerise *	3 23232 000923 5	5
Tanganika	3 23232 000928 0	5
Taupe	3 23232 000972 3	5
Teck cognac *	3 23232 000842 9	5
Teck miel *	3 23232 000841 2	5
Urban	3 23232 000892 4	5
Vieux chêne	3 23232 000825 2	5
Wengé *	3 23232 000920 4	5
Wengé	3 23232 000983 9	5

\* Jusqu'à épuisement des stocks

### THERMOCOLLANT +1 DÉCOUP'CHANT



± 23 mm x 25 ml			
Blanc mat	skin	3 23232 001270 9	5

### Aide à la vente

Comptoir 8 broches,  
Podium, Cross filaire  
→ page 47

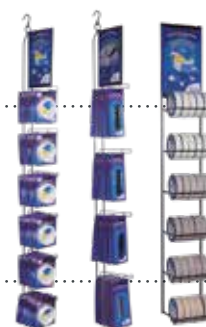

# L'UNIVERS DE LA TABLETTE ET DU PANNEAU

## ACCESSOIRES

### Couvre chants

#### BANDE DE CHANT SOUPLE À RECOUVREMENT

- Bande de chant PVC souple
- Idéal pour forme arrondie
- Bon recouvrement du chant du panneau



± 16 mm x 2 ml

Coloris	Gencod	Colisage
Blanc	3 23232 007940 5	5
Noir	3 23232 007941 2	3

± 19 mm x 2 ml

Coloris	Gencod	Colisage
Alu	skin 3 23232 007975 7	3
Blanc	skin 3 23232 007960 3	5
Chêne clair	skin 3 23232 007966 5	3
Merisier	skin 3 23232 007974 0	3
Noir	skin 3 23232 007961 0	3

### Profil PVC

#### PROFIL RIGIDE

#### PROFIL PVC RIGIDE U

± 2,75 ML



Coloris	Gencod	Colisage
Blanc 16 mm	3 23232 007800 2	10
Blanc 19 mm	3 23232 007820 0	10
Blanc 22 mm	3 23232 007807 1	10
Hêtre 19 mm	3 23232 008811 7	10

#### PROFIL PVC RIGIDE L

± 2,75 ML

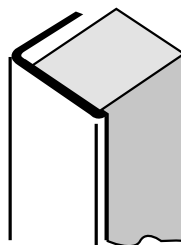

Coloris	Gencod	Colisage
Blanc 20 mm	3 23232 008921 3	10
Blanc 25 mm	3 23232 008922 0	10

#### PROFIL PVC QUART DE ROND

± 3 ML

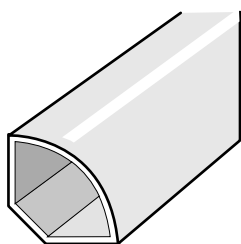

Coloris	Gencod	Colisage
Blanc 15x15 mm	3 23232 008943 5	10

#### PROFIL PVC RIGIDE À LÈVRE

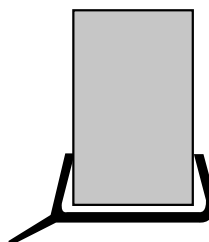

Coloris	Gencod	Colisage
Transparent ± 2,60 ml 16/19 mm	3 23232 007810 1	10
Transparent ± 2,20 ml 16/19 mm	3 23232 007860 6	10

# L'UNIVERS DE LA TABLETTE ET DU PANNEAU

## ACCESSOIRES

### Easytab

**FIXATION POUR TABLETTE OU ETAGERE ALUMINIUM**

**MATIÈRE : ALUMINIUM // FIXATION : À VISSER // POIDS MAX : 10KG  
// COLISAGE : X10**

- Produit réversible, utilisable dans les 2 sens qui s'adapte en fonction de vos besoins
- Esthétique et discret
- Mise en œuvre facile et rapide
- 2 coloris au choix : aluminium & noir mat

	Gencod
ALUMINIUM	3 23232 003250 9
NOIR MAT	3 23232 003251 6

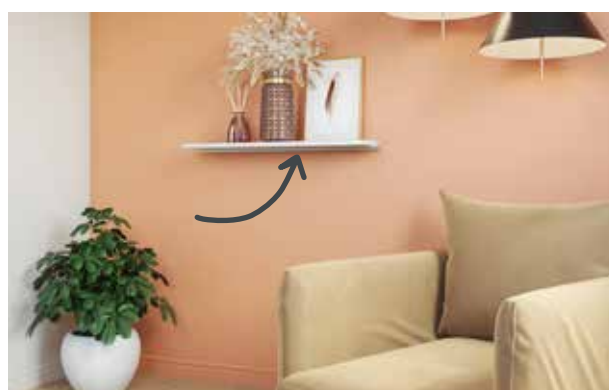
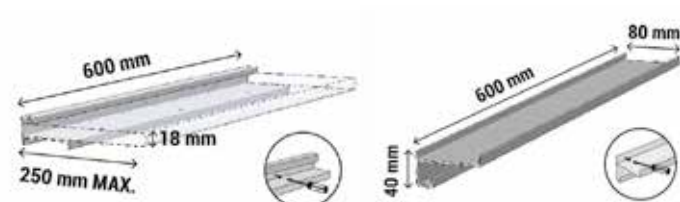

### Revêtement adhésif

**PLAC DÉCOR**

**AUTO-ADHÉSIF // COLISAGE : X3**

Coloris	Gencod
Aluminium brossé	3 23232 002383 5
Blanc	3 23232 002311 8
Hêtre <sup>1</sup>	3 23232 002313 2
Inox	3 23232 002385 9
Relief damier Alu	3 23232 002384 2

<sup>1</sup> jusqu'à épuisement du stock



Flasquez ce code

Et découvrez le lookbook de plac'décor !



www.placdecor.fr



Rénovez votre salon avec Plac'décor !



Aide à la vente

Le présentoir plac décor pour 25 rouleaux → page 49



# L'UNIVERS DE LA TABLETTE ET DU PANNEAU

## ACCESSOIRES

### Outils de finition et de pose pour chants

#### Coupe chant simple

##### OUTIL D'ARASAGE SIMPLE

##### COLISAGE : X5

→ Pour couper et agrafer le placage et la mélamine



##### Gencod

Coupe chant	Skin	3 23232 002425 2
Lames pour coupe chant	Skin de 4	3 23232 002426 9

#### Coupe chant double

##### OUTIL D'ARASAGE DOUBLE

##### COLISAGE : X1

→ Outil d'arasage double  
→ Pour couper et agrafer les 2 côtés du chant en même temps



##### Gencod

Coupe chant double	skin	3 23232 002427 6
Lames pour coupe chant double	skin	3 23232 002428 3

#### Cache-vis

##### OUTIL DE FINITION

##### PVC AUTO-ADHÉSIF // Ø 13 MM // CARTE DE 100 PIÈCES // COLISAGE : X10



Masque les têtes de vis



Coloris	emballage	Gencod
Blanc	skin	3 23232 003200 4
Hêtre *	skin	3 23232 003202 8
Noir	skin	3 23232 003204 2
Gris	skin	3 23232 003205 9

\* Jusqu'à épaisseur des stocks

#### Réglette LED sans fil

##### ADHÉSIVE

##### À DÉTECTION DE MOUVEMENT // COLISAGE : X5

→ Se fixe sans perçage (adhésif et aimant)  
→ Grâce à son format (19x3x1.5cm), la réglette peut être installée facilement dans de nombreux endroits de la maison: dressing, placard, tiroir, garage, cage d'escalier, grenier etc  
→ Économique : (1) Lumière LED et (2) détection de mouvement et de lumière.

##### Gencod

3 23232 007799 9

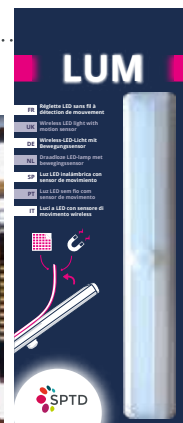

# L'UNIVERS DE L'ASSEMBLAGE ET DU RANGEMENT

*L'assemblage et le rangement sont très tendances. On est vraiment là dans l'amélioration de l'habitat au sens noble du terme.*

Et quand bricolage rime avec déco chic, cet univers est un incontournable. on y trouve des produits astucieux, pratiques... Tous les matériaux y sont à l'honneur pour le plus grand bonheur de tous. À découvrir vite !

Découvrez Créalab, une nouveauté SPTD, qui permet de réaliser des meubles uniques et sur-mesure. Ce système constructif en métal vous offre des possibilités infinies et se marie à tous les styles de décoration.

# L'UNIVERS DE L'ASSEMBLAGE ET DU RANGEMENT

## SYSTÈMES D'ASSEMBLAGE



Flashez ce code

Et découvrez  
la vidéo sur youtube



### CRÉALAB

CRÉEZ VOUS-MÊME VOTRE MOBILIER SUR-MESURE

Système constructif en métal pour réaliser des meubles uniques, design et sur-mesure.

- Solidité & robustesse
- Modulaire & 100 % créatif
- Évolutivité
- Durabilité
- Couleur/ finition tendance

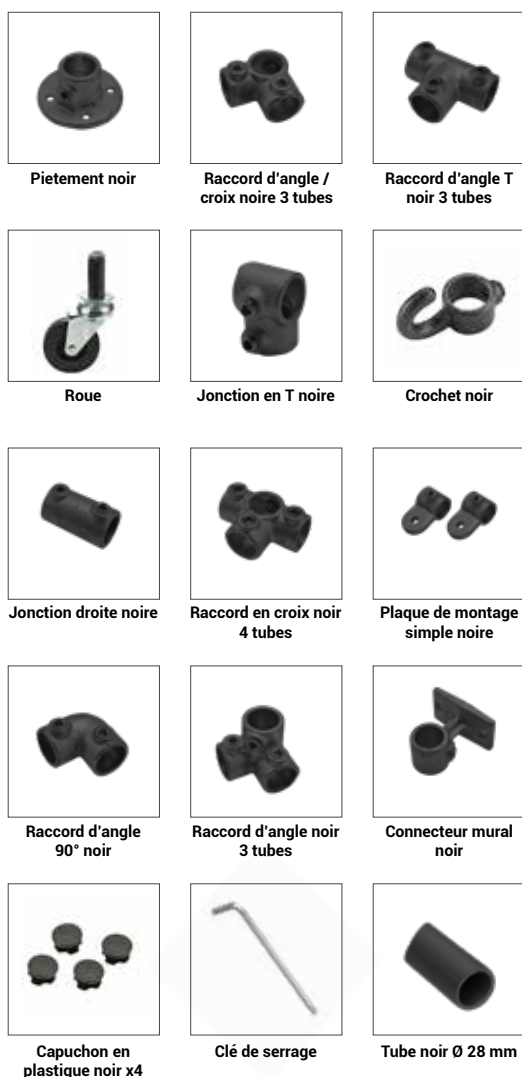

Coloris	Dimension	Gencod	PCB
Tube acier noir	28 mm x 2m	3 23232 002500 6	6
Tube acier noir	28 mm x 1m	3 23232 002501 3	6
Jonction en T noir	Ø 28 mm	3 23232 002502 0	10
Jonction droite noire	Ø 28 mm	3 23232 002503 7	10
Raccord d'angle 90° noir	Ø 28 mm	3 23232 002504 4	10
Raccord d'angle noir 3 tubes	Ø 28 mm	3 23232 002505 1	10
Raccord angle / croix noire 3 tubes	Ø 28 mm	3 23232 002506 8	10
Raccord d'angle T noir 3 tubes	Ø 28 mm	3 23232 002507 5	10
Raccord en croix noir 4 tubes	Ø 28 mm	3 23232 002508 2	10
Pietement noir	Ø 28 mm	3 23232 002509 9	5
Connecteur mural noir	Ø 28 mm	3 23232 002510 5	10
Plaque de montage simple noir	Ø 28 mm	3 23232 002511 2	5
Crochet noir	Ø 28 mm	3 23232 002512 9	5
Capuchon en plastique noir x4	Ø 28 mm	3 23232 002513 6	10
Roue pour Ø 28 mm	-	3 23232 002514 3	4
Clé de serrage 28 mm	-	3 23232 002515 0	10



# L'UNIVERS DE L'ASSEMBLAGE ET DU RANGEMENT

## SYSTÈME D'ASSEMBLAGE DES PANNEAUX ET TABLETTES



Pour plus d'infos

Rendez vous sur [www.cubix.life](http://www.cubix.life) ou flashez ce code



### Cubix

SYSTÈME BREVETÉ

- Créer des meubles sur mesure
- Design et discret
- Économique
- Facile et rapide à mettre en œuvre
- Combinaisons à l'infini
- Look contemporain



	Coloris	Emballage	Gencod	Colisage
16 mm	Blanc	20 pièces	3 23232 003631 6	27
	Taupe	20 pièces	3 23232 003632 3	27
	Gris	20 pièces	3 23232 003633 0	27
18 mm	Blanc	20 pièces	3 23232 003628 8	18
	Taupe	20 pièces	3 23232 003630 9	18
	Gris	20 pièces	3 23232 003629 3	18



### Cubix Mix

SYSTÈME BREVETÉ

COLISAGE : X18

→ Permet d'ajouter un fond à vos meubles



	Coloris	Emballage	Gencod
18 mm	Blanc	8 pièces	3 23232 003634 7
	Taupe	8 pièces	3 23232 003635 4
	Gris	8 pièces	3 23232 003636 1

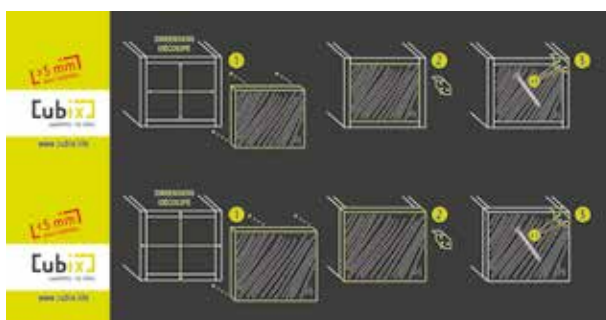

Aide à la vente

Présentoir + box prêt à vendre → page 48



### Tourillons

FIXATION DE TABLETTES, PANNEAUX, ÉTAGÈRES

LONGUEUR : 40 MM // COLISAGE : X5



Coloris	Diamètre	Emballage	Gencod
Bouleau	8 mm	40 pièces	3 23232 007778 4
Bouleau	10 mm	30 pièces	3 23232 007779 1

### Canules

COMPATIBLES TOUTES CARTOUCHES

COLISAGE : X5



Emballage	Gencod
Sachet x4	3 23232 007780 7



# L'UNIVERS DE L'ASSEMBLAGE ET DU RANGEMENT

## SYSTÈMES D'ASSEMBLAGE

*Pour assembler et fixer...*

### Équerre d'assemblage

POUR L'ASSEMBLAGE DE PANNEAUX ET TABLETTES

#### TAQUETS SIMPLES

COLISAGE : X10

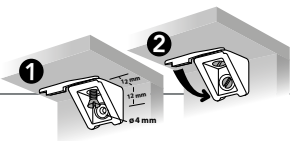

#### TAQUETS DOUBLES

COLISAGE : X10



→ Pour assembler plus solidement

Coloris	Emballage	Gencod
Blanc	skin x8	3 23232 003601 9
Blanc	skin x16	3 23232 003606 4
Blanc	skin x32	3 23232 003607 1
Gris Alu	skin x8	3 23232 003619 4
Gris Alu	skin x16	3 23232 003621 7
Gris Alu	skin x32	3 23232 003620 0
Taupe	skin x8	3 23232 003604 0
Taupe	skin x16	3 23232 003637 8
Taupe	skin x32	3 23232 003638 5

	Emballage	Gencod
Double largeur	skin x4	3 23232 003603 3
Double hauteur	skin x4	3 23232 003605 7

*Aide à la vente*

Équerre d'assemblage → page 47

## FERMETURES EXTENSIBLES POUR ANIMAUX

→ NON HOMOLOGUÉES // NE PAS UTILISER POUR LES ENFANTS

### Extensia

PIVOTANTE

EXTENSIBLE DE 60 À 110 CM  
COLISAGE : X5

→ Bon rapport qualité prix

Coloris	Gencod
Bois naturel	3 23232 007507 0
Blanche	3 23232 007508 7



En bois  
certifié  
FSC

*Pour la protection des  
animaux et pour leur  
interdire l'accès*

*Aide à la vente*

Mini box fermeture animaux  
→ page 49

### Extensia XXL

PIVOTANTE

EXTENSIBLE DE 60 À 230 CM // COLISAGE : X5

→ Bon rapport qualité prix

→ Grande largeur pour baie vitrée,  
porte de garage

Coloris	Gencod
Bois naturel	3 23232 007509 4



En bois  
certifié  
FSC

### Dog'lock

À PRESSION

EXTENSIBLE DE 65 À 107 CM // COLISAGE : X5

→ Pas de perçage dans les murs

→ Bonne rigidité

Coloris	Gencod
Bois naturel	3 23232 007516 2



En bois  
certifié  
FSC



# L'UNIVERS DE L'ASSEMBLAGE ET DU RANGEMENT

## TRÉTEAUX MÉTAL

### Tréteaux métal

#### TRÉTEAU MODULIA

**CHARGE SUPPORTÉE PAR 2 TRÉTEAUX : 300 KG**  
**PIEDS DÉMONTABLES**  
**DIMENSIONS DÉPLIÉ : H. 78 À 105 CM X L. 75 CM X P. 50 CM**  
**DIMENSIONS REPLIÉ : H. 75 CM X L. 50 CM X P. 2,5 CM**  
**POIDS NET HORS EMBALLAGE : 3 KG**  
**COLISAGE : X6**

- Stable et réglable en hauteur
- Rangement intégré dans le cadre du tréteau
- Transport et rangement facilité, gain de place
- Installation et démontage rapide
- Toutes les extrémités tubulaires bouchées

**Gencod**

3 23232 007232 1



#### TRÉTEAU CLASSIC DESIGN

**CHARGE SUPPORTÉE PAR 2 TRÉTEAUX : 100 KG**  
**DIMENSIONS DÉPLIÉ : H. 75 CM X L. 64 CM X P. 47 CM**  
**DIMENSIONS PLIÉ : H. 80 CM X L. 64 CM X P. 4 CM**  
**POIDS NET HORS EMBALLAGE : 2,03 KG**  
**COLISAGE : X10**

- Bon rapport qualité/prix
- Qualité renforcée : épaisseur du compas et diamètre du tube
- Système de compas pour une sécurité accrue
- Pliable pour être peu encombrant
- Coloris : blanc

**Gencod**

3 23232 007237 6



#### TRÉTEAU GALVA MÉTAL

**CHARGE SUPPORTÉE POUR 2 TRÉTEAUX : 300KG**  
**DIMENSIONS DÉPLIÉ : H. 80 À 130CM X L.70CM X P.47CM**  
**DIMENSIONS PLIÉ : H.80CM X L.70CM X P.130CM**  
**COLISAGE : X5**

- Réglable en hauteur
- Pliable
- Robuste
- En acier galvanisé

**Gencod**

3 23232 007234 5



#### TRÉTEAU PRO EN KIT

**CHARGE SUPPORTÉE PAR 2 TRÉTEAUX : 300 KG**  
**DIMENSIONS DÉPLIÉ H. 80 CM À 120 CM X L. 68 CM X P. 57 CM**  
**DIMENSIONS REPLIÉ H. 84 CM X L. 68 CM X P. 10 CM**  
**POIDS NET HORS EMBALLAGE : 5,30 KG**  
**COLISAGE : X6**

- Gain de place magasin et mise en avant produit
- Robuste et réglable en hauteur
- Pliable pour être peu encombrant
- Rapport qualité/prix exceptionnel
- Système de fermeture renforcé
- Mise en œuvre simplifiée en un seul mouvement
- Ultra simple et rapide à monter

**Gencod**

3 23232 007233 8



#### TRÉTEAU PRO & EASY PLIABLE

**SET DE 2**  
**CHARGE SUPPORTÉE PAR 2 TRÉTEAUX 350 KG**  
**DIMENSIONS DÉPLIÉ : H. 78 CM X L. 100 CM X P. 50 CM**  
**DIMENSIONS REPLIÉ : H. 6,5 CM X L. 100 CM X P. 10 CM**  
**POIDS NET HORS EMBALLAGE : 3,95 KG**  
**COLISAGE : X4**

- Revêtement antidérapant sur la traverse supérieure
- Poignée en plastique épais et souple
- Supporte une forte charge/aptitude chantier
- Traverse supérieure large pour plus de confort à l'usage

**Gencod**

3 23232 007230 7



# L'UNIVERS DE L'ASSEMBLAGE ET DU RANGEMENT

## PIEDS DESIGN



### Pyramid

CHARGE SUPPORTÉE PAR 2 PIEDS : 100 KG // MATÉRIAU : 100% BOIS CERTIFIÉ FSC // DIMENSIONS : H.166 X L.78,5 X EMP.38,5 CM // FINITION : NATUREL // VENDU À L'UNITÉ

- Destination : ✓ Bureau ✓ Etagère ✓ Bibliothèque
- Grand tréteau ouvert et astucieux
- À composer soi-même avec les tablettes de votre choix
- Tréteau modulable et peu encombrant
- Idéal pour accueillir les objets du quotidien
- Peut être peint, customisez le avec de la couleur
- Montage et démontage facile

Gencod

3 23232 007241 3



### Vega

CHARGE SUPPORTÉE PAR 2 PIEDS : 200 KG // MATÉRIAU : 100% MÉTAL // DIMENSIONS : H.73 X L.61 X EMP.35 CM // FINITION : NOIR // VENDU À L'UNITÉ

- Destination : ✓ Table ✓ Bureau
- Solution idéale pour réaliser un mobilier personnalisé
- Design graphique
- Installation simple et facile
- 100% métal, ce qui lui procure une grande robustesse
- Faible encombrement

Gencod

3 23232 007242 0



### Troy

CHARGE SUPPORTÉE PAR 2 PIEDS : 200 KG // MATÉRIAU : 100% MÉTAL // DIMENSIONS : H.73 X L.45 X EMP.45 CM // FINITION : NOIR // VENDU À L'UNITÉ

- Destination : ✓ Table ✓ Bureau
- Donnez une atmosphère contemporaine à votre intérieur
- Mobile et élégant
- Installation simple et facile
- 100% métal
- Faible encombrement
- Patins de protection compris



Gencod

3 23232 007243 7



# L'UNIVERS DE L'ASSEMBLAGE ET DU RANGEMENT

## PIEDS DESIGN



### Unikk

**CHARGE SUPPORTÉE PAR 2 PIEDS : 200 KG // BOIS FSC**  
**DIMENSIONS : H.73 CM X L.36,5 CM X EMP. 36,5 CM**  
**FINITION : NATUREL ET NOIR // COLISAGE : X4**

En bois certifié



- 100% Démontable
- 100% Empilable
- 1 produit = 5 usages possibles
- Combinaisons infinies
- Futuriste – Hybride – Unique
- Design – Bi-couleur
- Bois certifié
- Destination: ✓ table ✓ bureau ✓ console ✓ table basse
- Espace de rangement supplémentaire
- Stable

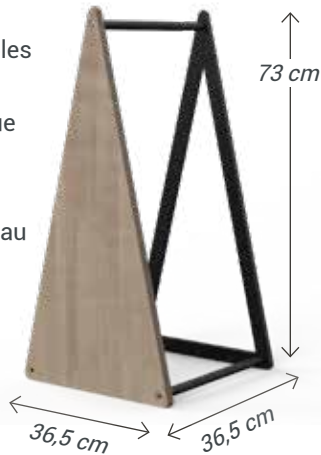

Gencod

3 23232 007238 3



### Zentec

**CHARGE SUPPORTÉE PAR 2 PIEDS : 200 KG // MDF**  
**DIMENSIONS : H.73 CM X L.60 CM X EMP. 35 CM**  
**FINITION : NATUREL // COLISAGE : X4**

- 100% Démontable
- 1 produit = 5 usages possibles
- Combinaisons infinies
- Design
- 100% matériau urbain
- Excellent rapport qualité/prix
- Destination : ✓ table ✓ bureau ✓ console
- Contemporain
- Stable

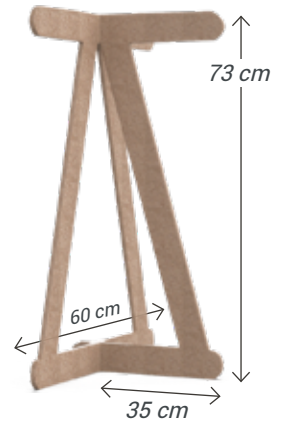

Gencod

3 23232 007239 0



### Alixx

**CHARGE SUPPORTÉE PAR 2 PIEDS : 200 KG**  
**DIMENSIONS : H.73 CM X L.70 CM X EMP. 35 CM**  
**BOIS FSC // FINITION : VERNIS MAT NATUREL // COLISAGE : X4**

- 100% Démontable
- 1 produit = 2 usages possibles
- 100% design
- 100% bois certifié
- Encombrement minimum
- Destination : ✓ table ✓ bureau
- Contemporain
- Stable

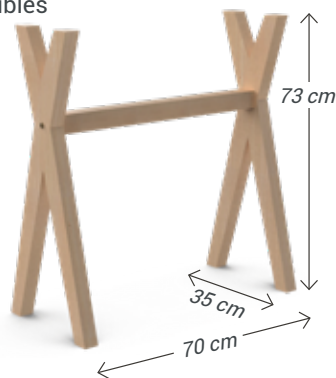

Gencod

3 23232 007235 2



En bois certifié



### Aspen

**CHARGE SUPPORTÉE PAR 2 PIEDS : 200 KG // BOIS FSC, ET BARRE MÉTAL CHROMÉE // DIMENSIONS : H.73 CM X L.70 CM X EMP. 30 CM**  
**FINITION : PIEDS TEINTÉS NOIR // COLISAGE : X4**

- 100% Démontable
- 1 produit = 3 usages possibles
- Bi matériau : bois métal
- 100% Design
- Encombrement minimum
- Destination : ✓ table ✓ bureau ✓ penderie d'appoint
- Contemporain
- Stable

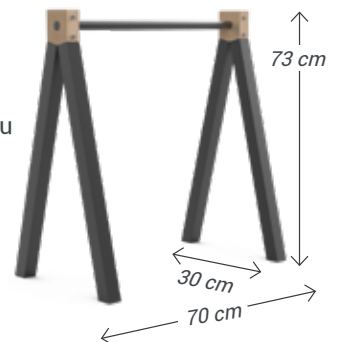

Gencod

3 23232 007240 6



En bois certifié



# L'UNIVERS DE LA CUISINE

*La pièce où toute la  
famille se retrouve  
se veut conviviale et  
fonctionnelle.*

SPTD vous propose de nombreux  
accessoires pour l'aménagement  
et la rénovation de la cuisine :  
profils pour plan de travail et  
crédence, pieds de snacks,  
accessoires pour plinthes etc.



# L'UNIVERS DE LA CUISINE

## PLAN DE TRAVAIL

### Les profils alu

POUR LA JONCTION ET LA FINITION DES PLANS DE TRAVAIL

LONGUEUR  $\pm 670$  MM // COLISAGE : X5

- Finition durable
- Mise en œuvre facile
- Trois fonctions : finitions (A), jonction droite (B) ou jonction d'angle (C)

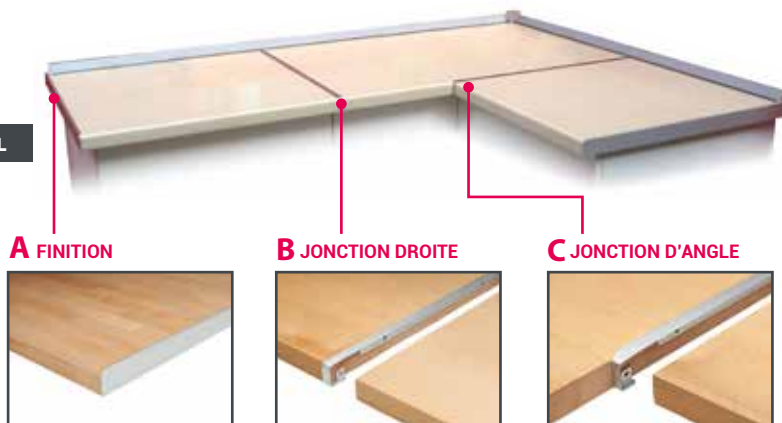

#### 2 QUARTS DE ROND : RAYON DE $\pm 0$ À 2 MM

Épaisseur	Coloris	A- FINITION	B- JONCTION DROITE	C- JONCTION D'ANGLE
		Gencod	Gencod	Gencod
28 mm	Alu	3 23232 007709 8	3 23232 007710 4	3 23232 007711 1
	Blanc	3 23232 007700 5	3 23232 007701 2	3 23232 007702 9
38 mm	Noir	3 23232 007715 9	3 23232 007716 6	3 23232 007717 3
	Blanc	3 23232 007712 8	3 23232 007713 5	3 23232 007714 2
58 mm	Alu	3 23232 007703 6	3 23232 007704 3	3 23232 007705 0

#### 2 QUARTS DE ROND : RAYON DE $\pm 3$ À 5 MM

28 mm	Alu	3 23232 007720 3	3 23232 007723 4	3 23232 007726 5
	Blanc	3 23232 007721 0	3 23232 007724 1	3 23232 007727 2
	Noir	3 23232 007722 7	3 23232 007725 8	3 23232 007728 9
38 mm	Alu	3 23232 007680 0	3 23232 007683 1	3 23232 007686 2
	Blanc	3 23232 007681 7	3 23232 007684 8	3 23232 007687 9
	Noir	3 23232 007682 4	3 23232 007685 5	3 23232 007688 6

#### 2 QUARTS DE ROND : RAYON DE $\pm 6$ À 8 MM

28 mm	Alu	3 23232 007690 9	3 23232 007692 3	3 23232 007694 7
	Blanc	3 23232 007691 6	3 23232 007693 0	3 23232 007695 4
38 mm	Alu	3 23232 007696 1	3 23232 007698 5	3 23232 007689 3
	Blanc	3 23232 007697 8	3 23232 007699 2	3 23232 007679 4

#### 2 QUARTS DE ROND : RAYON DE $\pm 9$ À 11 MM

28 mm	Alu	-	-	3 23232 007670 1*
	Blanc	3 23232 007651 0*	3 23232 007661 9*	-
38 mm	Alu	3 23232 007655 8	3 23232 007662 6	3 23232 007672 5
	Blanc	3 23232 007656 5	3 23232 007665 7	3 23232 007675 6
	Noir	3 23232 007658 9*	3 23232 007668 8*	3 23232 007678 7*

\* Jusqu'à épuisement des stocks



# L'UNIVERS DE LA CUISINE

## PLAN DE TRAVAIL

### Bandes de chant mélaminées

PLASTI CHANT



#### THERMOCOLLANT

- Longueur idéale pour la finition d'un plan de travail
- Avec 1,32 ml que vous recoupez facilement en 2 parties égales, vous réalisez la finition des 2 bords de votre plan de travail.



#### POUR PLAN DE TRAVAIL DE 38 MM

± 42 mm x 1,32 ml

Coloris	Emballage	Gencod	Colisage
Alu/alu pvc	skin	3 23232 007364 9	3
Ardoise	skin	3 23232 007369 4	3
Basalt / béton	skin	3 23232 007315 1	3
Black	skin	3 23232 007366 3	3
Blanc mat	skin	3 23232 007313 7	3
Blanc grainé	skin	3 23232 007378 6	3
Blanco	skin	3 23232 007338 0	3
Chêne brut	skin	3 23232 007375 5	3
Chêne cendré	skin	3 23232 007317 5	3
Chêne santana	skin	3 23232 007374 8	3
Cimento/urban	skin	3 23232 007365 6	3
Gris alu	skin	3 23232 007335 9	3
Gris moucheté (40 mm)	skin	3 23232 007314 4	3
Hêtre	skin	3 23232 007316 8	3
Lamello	skin	3 23232 007363 2	3
Lave	skin	3 23232 007367 0	3
Pétrus	skin	3 23232 007339 7	3
Sahara / manhatan	skin	3 23232 007373 1	3
Wengé	skin	3 23232 007368 7	3

#### POUR PLAN DE TRAVAIL DE 28 MM

± 34 mm x 5 ml

Coloris	Emballage	Gencod	Colisage
Béton minéral	sleeve	3 23232 000957 0	3
Blanc mat	sleeve	3 23232 000864 1	3
Brun taupe / gris brun*	sleeve	3 23232 000888 7	3
Chêne nat	sleeve	3 23232 000880 1	3
Gris galet *	sleeve	3 23232 000881 8	3
Pin nouveaux	sleeve	3 23232 000943 3	3
Planche blanc usé	sleeve	3 23232 000946 4	3
Planche noir usé	sleeve	3 23232 000952 5	3

\* Jusqu'à épaisseur des stocks

### Profil de protection

POUR PLAN DE TRAVAIL



#### PROFIL 38 MM

LONGUEUR : 3,15 ML // HAUTEUR : 38 MM // ÉPAISSEUR : 11 MM  
À COLLER // ALUMINIUM // COLISAGE : X5

Gencod

3 23232 007793 7

#### PROFIL 28 MM

LONGUEUR : 3,15 ML // HAUTEUR : 28 MM  
ÉPAISSEUR : 11 MM // À COLLER // ALUMINIUM // COLISAGE : X5

Gencod

3 23232 007797 5



*Profil de protection idéal neuf et rénovation*

### Profil pour îlot de cuisine

LONGUEUR : ± 2 ML // ÉPAISSEUR : 38 MM // COLISAGE : X5

Gencod

3 23232 007775 3

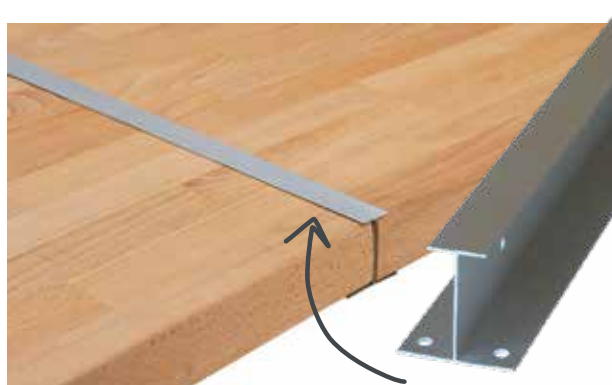

# L'UNIVERS DE LA CUISINE

## PLAN DE TRAVAIL

### Crédence Krystal

ÉPAISSEUR : 3 MM // À COLLER // COLISAGE : X5

- Aspect verre
- Crédence aspect verre à poser le long d'un plan de travail et/ou derrière une plaque de cuisson
- Derrière tout type de plaques sauf la plaque gaz
- Résiste à l'eau et à la chaleur jusqu'à 110°C maxi
- Nettoyage facile

	Coloris	Gencod
60 x 45 cm	Gris Perle	3 23232 008965 7
	Bleu Gris	3 23232 008967 1
	Menthe	3 23232 008966 4
120 x 22,5 cm	Gris Perle	3 23232 008968 8
	Bleu Gris	3 23232 008970 1
	Menthe	3 23232 008969 5



### Frise de finition (crédence)

LONGUEUR : 120 CM // HAUTEUR : 15 CM // ÉPAISSEUR : ±1,2CM  
À COLLER // COLISAGE : X5

- Inox
- Esthétique : accord parfait avec le fond de hotte inox
- Solution économique

Gencod

3 23232 007791 3

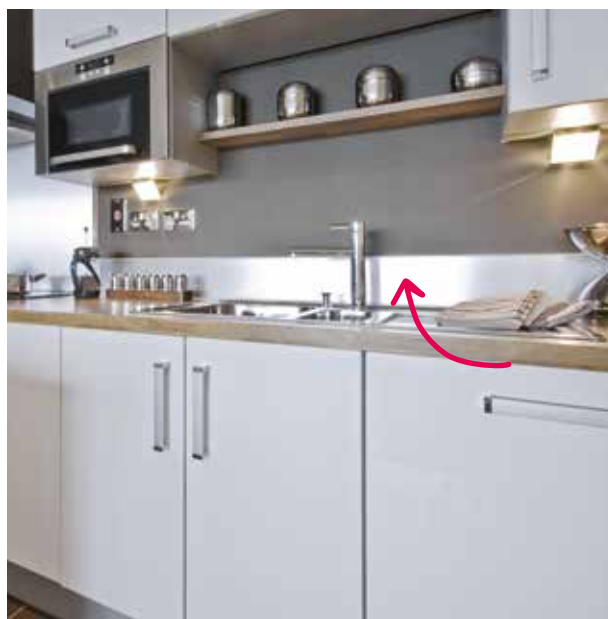

### Kitchen bond

LONGUEUR : 60 CM // HAUTEUR : 80 CM // ÉPAISSEUR : 3 MM // À COLLER // COMPOSITE ALUMINIUM // COLISAGE : X5

- Préserve la propreté des murs
- Résiste à l'eau et à la chaleur
- Se pose derrière tout type de plaque de cuisson
- Facile à poser

Coloris

Gencod

Aluminium Brossé

3 23232 008208 5





# L'UNIVERS DE LA CUISINE

## CRÉDENCE

### Panneau composite aluminium

**POUR REVÊTEMENT MURAL**

**80 X 120 CM // ÉPAISSEUR : 3 MM // COLISAGE : X5**

- Léger
- Facile à découper
- Facile à fixer
- Résiste à l'eau et à la chaleur jusqu'à 110°C
- Recoupable avec un simple cutter



Coloris	Gencod
Blanc	3 23232 008201 6
Alu brossé	3 23232 008200 9
Champagne	3 23232 008202 3
Cuivre	3 23232 008206 1
Black silver	3 23232 008203 0
Pierre de lave	3 23232 008210 8
Noir brossé	3 23232 008209 2

### PROFIL DE FINITION

**LONGUEUR : 122 CM // ÉPAISSEUR : 3 MM // DIMENSION VISIBLE: 6 MM**  
**COLISAGE : X12**

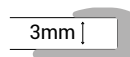

Gencod

3 23232 008204 7

### PROFIL D'ANGLE

**LONGUEUR : 122 CM // ÉPAISSEUR : 3 MM // DIMENSION VISIBLE: 11 MM**  
**COLISAGE : X12**

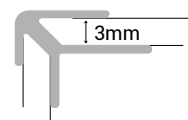

Gencod

3 23232 008207 8

### PROFIL DE JONCTION BORD À BORD

**LONGUEUR : 122 CM // ÉPAISSEUR : 3 MM // DIMENSION VISIBLE: 11 MM**  
**COLISAGE : X12**



Gencod

3 23232 008205 4

### Aide à la vente

Le présentoir  
→ page 48



### Profil de finition de crédence

**LONGUEUR : ± 3,15 ML // ALU ANODISÉ // COLISAGE : X8**

Gencod

3 23232 007781 4

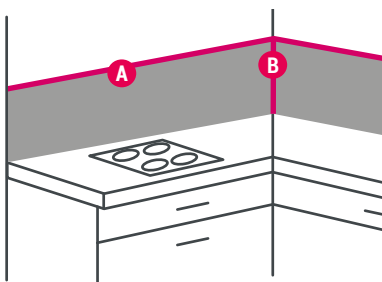
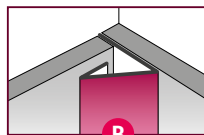
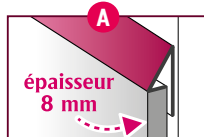
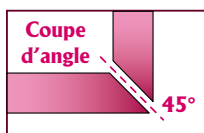

### Fond de hotte

**HAUTEUR : 70 CM // À COLLER // ÉPAISSEUR : ±1,2CM**  
**COLISAGE : X5**

- Inox
- Facile à installer
- Préserve la propreté des murs
- Se pose derrière tout type de plaque de cuisson

Dimension	Gencod
60 x 70 cm	3 23232 007789 0
90 x 70 cm	3 23232 007790 6



# L'UNIVERS DE LA CUISINE

## ÉTANCHÉITÉ

### Joint plaque de cuisson

**POUR PLAQUE DE CUISSON**

**LONGUEUR : 3 M // COLISAGE : X5**

- Étanchéité assurée
- Adhésif
- Pose facile & rapide
- Invisible après pose

**Gencod**

3 23232 007804 0



### Profil et kit étanchéité

**POUR PLAN DE TRAVAIL**

**PROFIL : LONGUEUR : 3,15 M // COLISAGE : X5**  
**KIT : X4 FINITION (A) - X2 RENTRANT (B) - X2 SORTANT (C) // ALUMINIUM VÉRITABLE**



**Gencod**

Profil 3 23232 007977 1

Kit 3 23232 007978 8

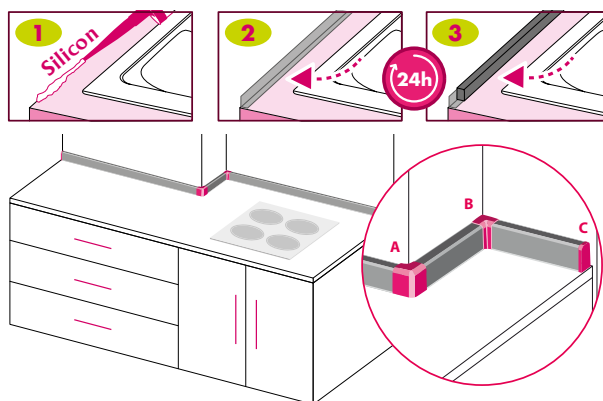

### Profils souples d'étanchéité

**ÉTANCHÉITÉ, ISOLATION (SALLE DE BAIN ET CUISINE)**

**PROFIL SOUPLE**

**SOUS SKIN // COLISAGE : X5**

- Épouse la forme du support
- Discret
- Recoupe facile

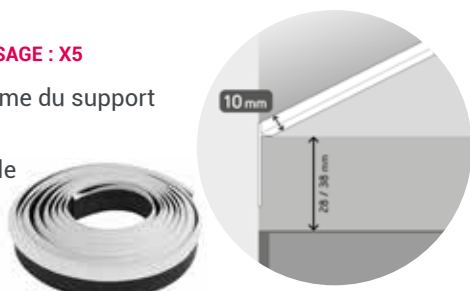

	Coloris	Gencod
± 3 ml	Blanc	3 23232 007819 4
	Gris Alu	3 23232 007823 1
± 2,5 ml	Beige	3 23232 007813 2

### Joint d'étanchéité adhésif

**ÉTANCHÉITÉ, ISOLATION (CUISINE)**

**JOINT SOUPLE AUTO ADHÉSIF**

**± 3 ML SOUS BOÎTE // COLISAGE : X5**



- Prêt à l'emploi, colle mastic au dos du joint, aucun film à retirer.

Coloris	Gencod
Blanc	3 23232 007816 3

### Pare vapeur

**POUR LAVE-VAISSELLE**

**LONGUEUR : 80 CM // ADHÉSIF**  
**COLISAGE : X20**

- Protège le plan de travail de la vapeur dégagée par le lave-vaisselle
- Recoupable à dimension

**Gencod**

3 23232 007788 3

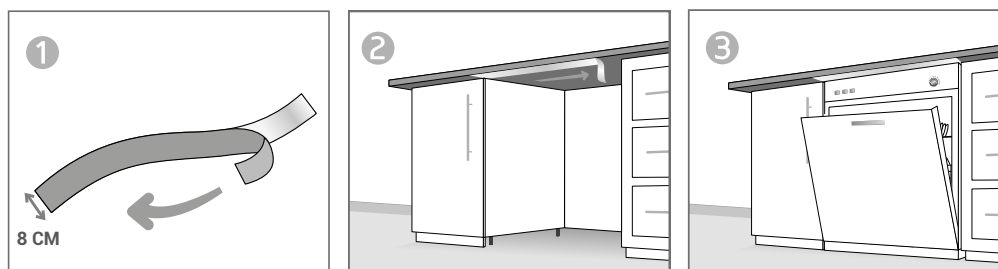

# L'UNIVERS DE LA CUISINE

## ÉTANCHÉITÉ

### Profils d'étanchéité

POUR LA FINITION ET L'ÉTANCHÉITÉ DU PLAN DE TRAVAIL

#### PROFIL À LÈVRES SOUPLES

SECTION 20 X 20 X 35 MM // ± 3,15 ML  
PROFIL D'ÉTANCHÉITÉ + 2 EMBOUTS DROITS // COLISAGE : X5

Coloris	Gencod
Alu	3 23232 007838 5
Blanc	3 23232 007830 9
Noir	3 23232 007824 8



#### KIT DE FINITION POUR PROFIL À LÈVRES SOUPLES 20X20 MM

2 EMBOUTS DROITS + 1 RENTRANT ET 1 SORTANT  
COLISAGE : X5

Coloris	Gencod
Beige	3 23232 007887 3
Blanc	3 23232 007883 5
Gris	3 23232 007886 6
Noir	3 23232 007884 2

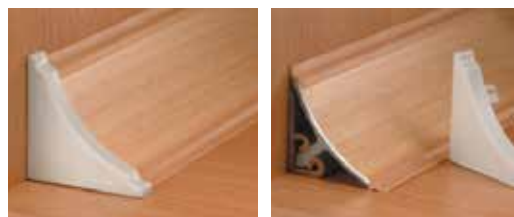

#### PROFIL CONCAVE

LONGUEUR : ± 3,15 ML  
SECTION 15 X 15 X 22 MM  
À COLLER // COLISAGE : X5

KIT DE FINITION INCLUS DANS L'EMBALLAGE :  
PROFIL D'ÉTANCHÉITÉ + 4 EMBOUTS DROITS + 2 RENTRANTS ET 2 SORTANTS

Coloris	Gencod
Alu	3 23232 007839 2
Blanc	3 23232 007896 5
Noir	3 23232 007897 2



#### PROFIL CONVEXE

LONGUEUR : ± 3,15 ML  
SECTION 15 X 15 X 22 MM  
À COLLER // COLISAGE : X5

KIT DE FINITION INCLUS DANS L'EMBALLAGE :  
PROFIL D'ÉTANCHÉITÉ + 4 EMBOUTS DROITS + 2 RENTRANTS ET 2 SORTANTS

Coloris	Gencod
Alu	3 23232 007842 2
Blanc	3 23232 007898 9
Noir	3 23232 007899 6



PROFIL CONCAVE ( 7896 )  
ET SON EMBOUT ( INCLUS DANS L'EMBALLAGE )

#### PROFIL ÉTANCHÉITÉ EN ALUMINIUM

POUR UNE PARFAITE FINITION DE LA CUISINE

PLASTIQUE ET ALU ANODISÉ // LONGUEUR : 3,15 M // ÉPAISSEUR : 22 MM  
COLISAGE : X5

- Se place entre la crédence et le plan de travail
- Très résistant à la corrosion / abrasion / rayures
- Esthétique et discret
- Idéal pour la rénovation

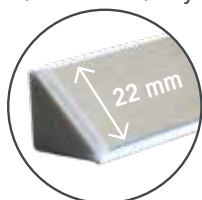

Gencod
3 23232 007959 7

#### KIT DE FINITION POUR PROFIL ÉTANCHÉITÉ ALU

KIT : X4 FINITION (A) - X2 RENTRANT (B) - X2 SORTANT (C)

Gencod
3 23232 007979 5

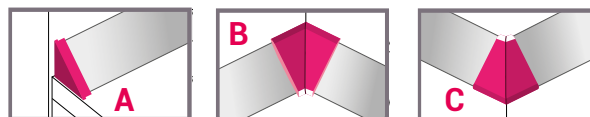

# L'UNIVERS DE LA CUISINE

## AMÉNAGEMENT

### Jambage pour création d'îlot de cuisine

HAUTEUR : 85 CM À 86 CM // LARGEUR : 40 CM // PROFONDEUR : 5 CM  
COLISAGE : X2

Coloris	Gencod
Blanc	3 23232 007765 4
Gris anthracite	3 23232 007766 1

- Permet de créer un espace repas/bar sur un îlot ou en prolongement de votre cuisine
- Plus économique qu'un plan de travail à retombée
- Pieds réglables
- Facile à installer, il est déjà pré-percé pour se fixer facilement au plan de travail
- Élégant et sobre, pour un effet épuré et dégagé



**idée déco :**  
Il peut aussi servir à réaliser une table haute

### Console de micro-ondes

HAUTEUR : 250 MM // LARGEUR : 45 MM  
PROFONDEUR : 280-440 MM // COLISAGE : X3

- Pour micro-ondes à taille domestique
- Maintient le micro-ondes en place à la hauteur souhaitée
- Profondeur ajustable au micro-ondes

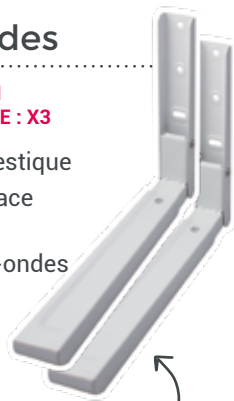

Gencod  
3 23232 007792 0

*Gagnez de l'espace de plan de travail*



Flasquez ce code  
Pour obtenir plus d'informations



### Amortisseur de porte de placard

SÉCURITÉ PORTE

4 AMORTISSEURS PAR PAQUET // COLISAGE : X5

- Évite le claquage de porte
- Fonctionne sur toutes les portes de placard

Gencod                      Emballage  
3 23232 007776 0            skin

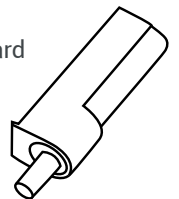

# L'UNIVERS DE LA CUISINE

## AMÉNAGEMENT

### Pieds de snack

X2 PIÈCES // COLISAGE : X3

- Pour zone de repas ou de dégustation
- À fixer sur un plan de travail de cuisine
- Visserie fournie

**Gencod**

3 23232 007777 7



*idée déco :*

Les pieds de snack permettent de créer un bar sur mesure dans votre cuisine !



### Pieds de snack CITY

X2 PIÈCES // COLISAGE : X3

- Finition inox brossé
- Hauteur posé : 21 cm
- Discret et design
- À fixer sur un plan de travail de cuisine
- Notice de pose et visserie fournie

**Gencod**

3 23232 007420 2

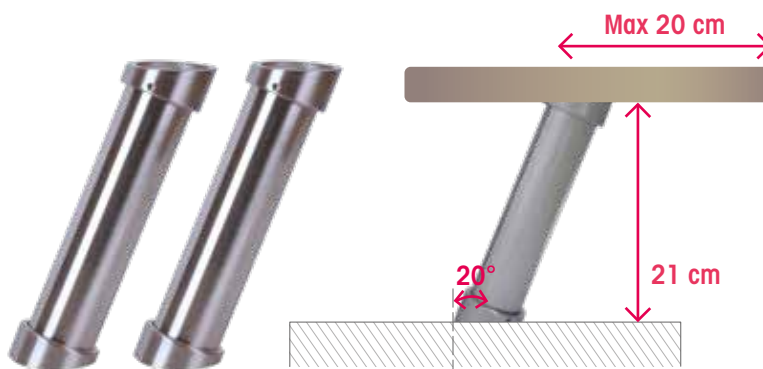

# L'UNIVERS DE LA CUISINE

## ACCESSOIRES POUR PLINTHES

### Accessoires pour plinthes

HAUTEUR : 150 MM // ÉPAISSEUR : 16/19 MM // COLISAGE : X5

#### X4 ANGLE UNIVERSEL

Coloris	Gencod
Blanc	3 23232 008833 9
Gris Alu	3 23232 008832 2
Noir	3 23232 008834 6

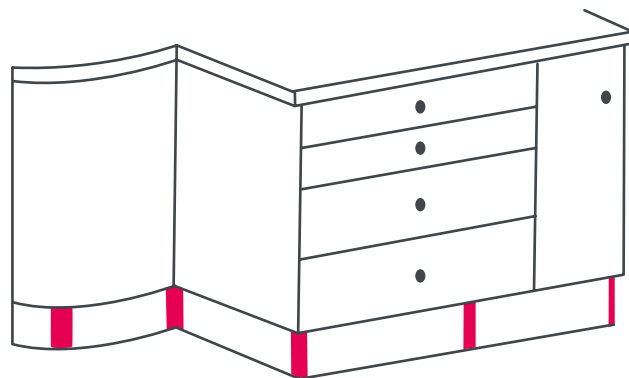
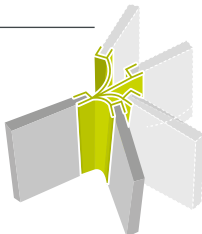

#### X4 ANGLE DROIT

Coloris	Gencod
Blanc	3 23232 008836 0
Gris Alu	3 23232 008835 3
Noir	3 23232 008837 7



#### X4 FINITION «U»

Coloris	Gencod
Blanc	3 23232 008842 1
Gris Alu	3 23232 008841 4
Noir	3 23232 008843 8



#### X4 JONCTION «H» DROIT

Coloris	Gencod
Blanc	3 23232 008839 1
Gris Alu	3 23232 008838 4
Noir	3 23232 008840 7



#### KIT : + X2 ANGLE DROIT + X2 JONCTION «H» DROIT + X2 FINITION «U»

Coloris	Gencod
Blanc	3 23232 008845 2
Gris Alu	3 23232 008844 5
Noir	3 23232 008846 9

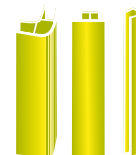

### Accessoires pour plinthes

X4 // VIS BOIS NON FOURNIES // COLISAGE : X5

- Clips pour fixer les plinthes
- À visser

Coloris	Gencod
Noir	3 23232 008867 4

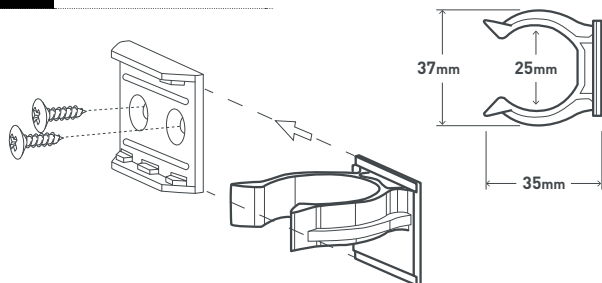

### Aide à la vente

Le présentoir → page 48



### Profil PVC rigide à lèvre

POUR PLINTHE DE CUISINE

COLISAGE : X10

- Isole les plinthes de cuisine de l'humidité

Coloris	Gencod	Colisage
Transparent ± 2,60 ml 16/19 mm	3 23232 007810 1	10
Transparent ± 2,20 ml 16/19 mm	3 23232 007860 6	10

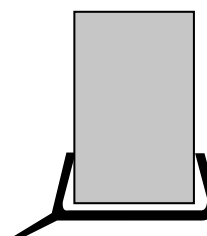

# L'UNIVERS DU SOL & MUR

*Le sol se met en musique pour répondre toujours mieux aux besoins des consommateurs; le sol n'a pas fini de vous surprendre.*

**Découvrez le système Ô MUR, système unique et universel qui permet la pose de sol clipsable au mur !  
Rénovez ou décorez votre intérieur grâce à ce système innovant.**



# L'UNIVERS DU SOL & MUR

## KIT DE POSE DE PARQUET AU MUR



### Ô MUR DECORATION

#### SYSTÈME DE POSE DE PARQUET AU MUR



- Permettant la pose de tous les sols clipsables rigides (hors LVT) au mur (largeur maxi de lame : 30 cm, épaisseurs de 6 à 16 mm)
- Permet de décorer et moderniser soi-même facilement les murs d'une habitation

	Présentoir	Gencod	Colisage
Ô MUR Combo pack +/- 3m <sup>2</sup>	30	3 23232 003400 8	10
Ô MUR Clips de connections ( 18 clips )	20	3 23232 003401 5	20
Ô MUR Clips départ / arrêt ( 8 clips + 12 pastilles adhésives )	10	3 23232 003402 2	40
Ô MUR Toolkit ou kit de pose	20	3 23232 003403 9	20
Ô MUR Rails de pose ( 6 rails + 12 pastilles )	10	3 23232 003404 6	10
Ô MUR Vis et chevilles universelles	10	3 23232 003407 7	10

(lames de sol clipsable non fournies)

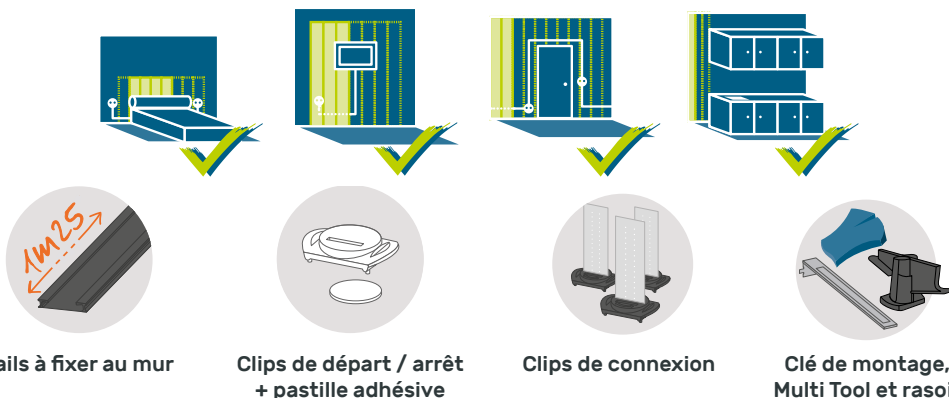

Rails à fixer au mur

Clips de départ / arrêt + pastille adhésive

Clips de connexion

Clé de montage, Multi Tool et rasoir



### Aide à la vente

Le présentoir  
→ page 48



Retrouvez une application de calcul pour déterminer les besoins en composants selon les m<sup>2</sup> et le sens de pose



- Universel : pour tous types de sols rigides clipsables (largeur maxi 30 cm ; hors LVT)
- Pour tous types de supports même non rénovés (plaque de plâtre, brique, parpaing, bois)
- Plus besoin d'enlever l'ancien papier peint !
- Décoratif et économique
- Rapide à poser
- Démontable : changez vos lames facilement, changer votre déco n'a jamais été aussi facile !



# L'UNIVERS DU SOL & MUR

## KIT DE POSE DE PARQUET AU MUR



### Ô MUR RENOVATION

#### SYSTÈME DE POSE DE PARQUET AU MUR

- ➔ Permet la rénovation de manière simple et rapide
- ➔ Aménagement de combles afin de gagner de la place ou agencer une surface inhabitée

	Gencod	Colisage
Ô MUR RENOVATION Rails Alu 1.25m	3 23232 003408 4	20
Ô MUR Jonctions 7 cm (sachet x6)	3 23232 003409 1	20
O MUR Clips D/A + (sachet x8)	3 23232 003412 1	20
Ô MUR Clips de connections C (sachet x18)	3 23232 003401 5	20
Ô MUR Vis et chevilles universelles (sachet x30)	3 23232 003407 7	10
Ô MUR Toolkit ou kit de pose	3 23232 003403 9	20

(lames de sol clipsable non fournies)

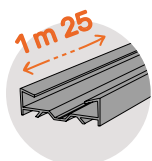
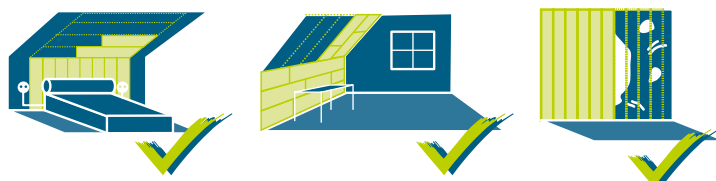

Rail Aluminium

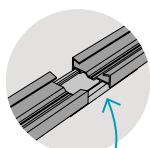

Jonction



Clips D/A +

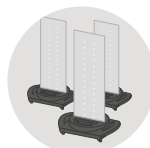

Clips de connection

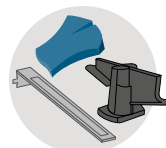

Clé de montage, Multi Tool et rasoir



# L'UNIVERS DU SOL & MUR

## ACCESSOIRES Ô MUR

### Click Ô MUR

**DIMENSIONS : VISIBLE (NET) : 8 X 289 X 1197 MM = 1,38 M<sup>2</sup>**  
**TOTAL (BRUT) : 8 X 300 X 1200 MM = 1,44 M<sup>2</sup>**

	Gencod	Colisage
Click Ô MUR Panneau blanc x4	3 23232 003413 8	4

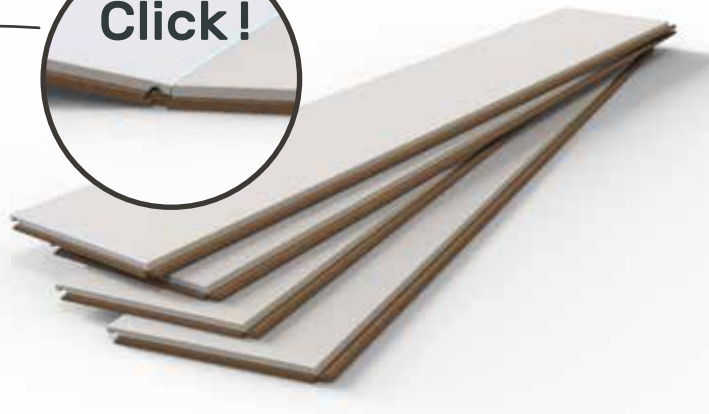

Se découpe facilement



Hydrofuge



Pas besoin de poncer



Isolant phonique et thermique



Rapide à installer



Écologique et économique



Prêt à peindre

### NivÔ EasyFix

→ Pince le support, laisse les mains libres pour la pose du système Ô MUR

Quantité		Gencod	Colisage
1	Ô MUR NivÔ	3 23232 003414 5	6

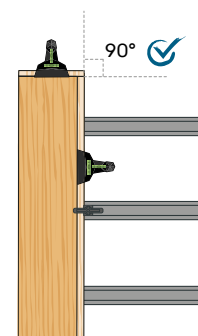
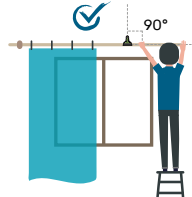
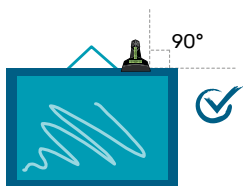

### Profil 3 in 1

**LONGUEUR : 1350 MM // LARGEUR : 50 MM**  
**// ÉPAISSEUR : 2 MM // COLISAGE : 1**

- Profil de finition pliable
- Faible épaisseur (2 mm)
- S'adapte facilement à tous les besoins de finitions
- Fixation adhésive



	Gencod
Ô MUR Profil 3 in 1 blanc à peindre x6	3 23232 003415 2
Ô MUR Profil 3 in 1 blanc glossy x6	3 23232 003416 9
Ô MUR Profil 3 in 1 noir satiné x6	3 23232 003417 6
Ô MUR Profil 3 in 1 argent métallisé x6	3 23232 003418 3
Ô MUR Profil 3 in 1 gold métallisé x6	3 23232 003419 0
Ô MUR Profil 3 in 1 bronze métallisé x6	3 23232 003420 6

### Kal stop

**SACHET DE 10 PIÈCES // JUSQU'À 30 CM // COLISAGE : X10**

- Pour caler avec précision les menuiseries, parquets, meubles

**Gencod**  
**3 23232 003421 3**

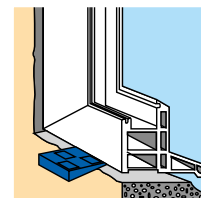
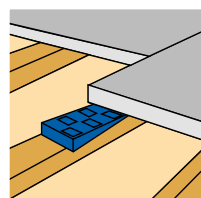

# L'UNIVERS DU SOL & MUR

## PLINTHES PVC PASS' FIL & RÉGLETTE

### Plinthes pass' fil anti-humidité

#### POUR CACHER LES FILS ÉLECTRIQUES

60 X 12 X ± 2,50 ML // À COLLER OU À VISSER  
COLISAGE : X10

→ Plinthes en PVC

→ Excellent rapport qualité / prix

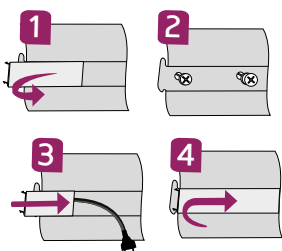

Coloris	Gencod
Blanc Biafa	3 23232 008814 8
Chêne Alcanta	3 23232 008813 1
Chêne Blanc Haspen	3 23232 008815 5
Chêne Gris	3 23232 008848 3
Gris Alu	3 23232 008847 6
Ardoise Foncé	3 23232 008851 3
Wood 1	3 23232 008868 1
Wood 2	3 23232 008869 8
Wood 3	3 23232 008874 2
Stone 1	3 23232 008878 0
Stone 2	3 23232 008879 7



### Kit de finition

#### POUR BIEN FINIR VOTRE PIÈCE

#### KIT DE FINITION +

2 EMBOUTS DE FIN (A) + 4 ANGLES RENTRANTS (B)  
+ 4 JONCTIONS DROITES (C) + 2 ANGLES SORTANTS (D)  
// COLISAGE : X5

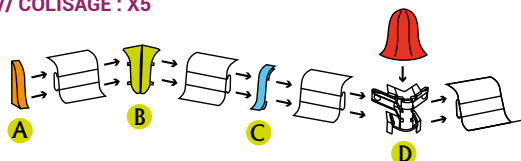

Coloris	Gencod
Blanc Biafa	3 23232 008908 4
Chêne Alcanta	3 23232 008944 2
Chêne Blanc Haspen	3 23232 008945 9
Chêne Gris	3 23232 008946 6
Gris Alu	3 23232 008947 3
Ardoise Foncé	3 23232 008948 0
Stone 1	3 23232 008952 7
Stone 2	3 23232 008953 4
Wood 1	3 23232 008949 7
Wood 2	3 23232 008950 3
Wood 3	3 23232 008951 0

#### KIT PRISE & JONCTIONS \*

1 SORTIE PRISE + 2 JONCTIONS DROITES // COLISAGE : X5

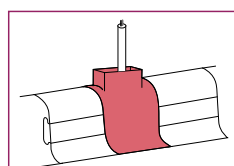

SORTIE DE PRISE

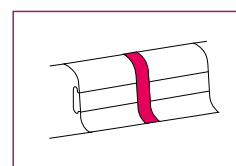

JONCTION DROITE

Coloris	Gencod
Blanc Biafa	3 23232 008826 1
Chêne Alcanta	3 23232 008825 4
Chêne Blanc Haspen	3 23232 008827 8
Gris Alu	3 23232 008862 9



Aide à la vente

Le présentoir → page 48

### Réglette translucide

#### SPÉCIAL LED

± 2,5 ML // COLISAGE : X10

Gencod

3 23232 008896 4

→ Pour installer très simplement de la lumière LED (ruban)

→ Pour un éclairage bas d'ambiance



# L'UNIVERS DU SOL & MUR

## AIDE À LA FIXATION DE PLINTHES

### Plinthe souple adhésive

**POUR DES FINITIONS PARFAITES**

± 5 ML // COLISAGE : X20

- Facile à installer
- S'adapte à toutes les surfaces
- Résiste à l'humidité

Coloris	Gencod
Blanc	3 23232 008805 6
Gris	3 23232 008806 3



### FIX@PRESS

- Aide à la fixation des plinthes, quel que soit le sol (stratifié, carrelage ou moquette)

	Gencod	code	colisage
Fix@press	3 70086 369000 0	<b>7000</b>	10
Recharge Fix@press (x30)	3 70086 369001 7	<b>7001</b>	12



#### Composition du kit

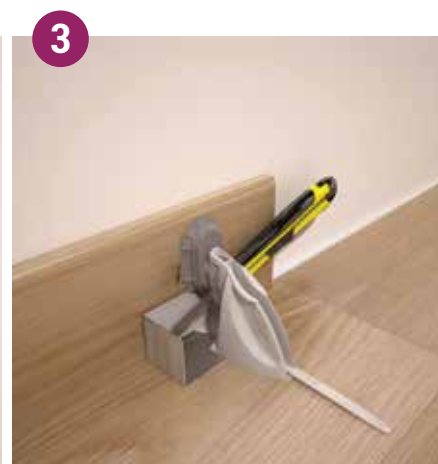
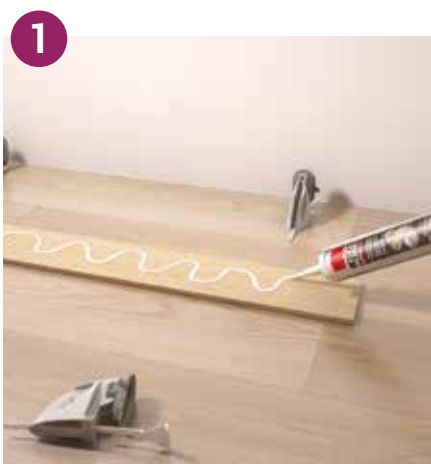

# L'UNIVERS DE LA SÉCURITÉ ENFANT

*Parce que la famille évolue, parce que la maison doit s'adapter à une famille qui s'agrandit, parce que la sécurité domestique est un élément majeur ...*

**...SPTD met au point des barrières de sécurité pour enfants homologuées dans le respect des normes en vigueur. Notre offre se compose de barrières de sécurité pivotantes et à pression mais aussi d'accessoires de sécurité.**



# L'UNIVERS DE LA SÉCURITÉ ENFANT

## SÉCURITÉ DOMESTIQUE

*Pour que la maison reste un endroit sûr ...*

### Cale porte antidérapant

#### SÉCURITÉ PORTE

ANTIDÉRAPANT // COLISAGE : X5

- Évite le claquage de porte
- Fonctionne sur toutes les portes

Gencod	Emballage
3 23232 007546 9	skin

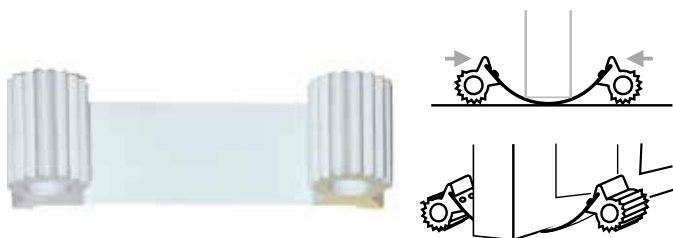

### Bande anti-dérapante

#### BANDE AUTO-ADHÉSIVE

LARGEUR : ± 25 MM // LONGUEUR : ± 6 ML // COLISAGE : X5

- Pour marches d'escalier
- Sécurise l'escalier



Gencod	Emballage
3 23232 009000 4	skin

### Loquet souple multi-surface

#### PROTECTION RANGEMENT

COLISAGE : X5

- Anti-ouverture de porte de placards
- Anti-ouverture de tiroirs



Gencod	Emballage
3 23232 007549 0	skin

### Protège coins de table

#### PROTECTION D'ANGLES

COLISAGE : X5

- Pour plateau de table, tablette ou meuble



Gencod	Emballage
3 23232 007548 3	skin x4



# L'UNIVERS DE LA SÉCURITÉ ENFANT

## BARRIÈRES DE SÉCURITÉ ENFANT HOMOLOGUÉES

Pour enfants jusqu'à 24 mois • Conforme NF E.N. 1930 Février 2012



### Barrière de sécurité ÉLÉNA

MÉTAL

PASSAGE DE 69 À 75 CM

PIVOTANTE // HAUTEUR\* : 73 CM

→ Double sécurité : deux points de fermeture

→ Ouverture bi-directionnelle à une main

Gencod	Colisage
3 23232 007584 1	6



### Barrière de sécurité LUCY

MÉTAL

PASSAGE DE 64 À 113 CM

PIVOTANTE // HAUTEUR\* : 73 CM

→ Double sécurité : deux points de fermeture

→ Ouverture bi-directionnelle à une main

→ Extensible et robuste

→ Grande plage d'ouverture

Gencod	Colisage
3 23232 007585 8	3

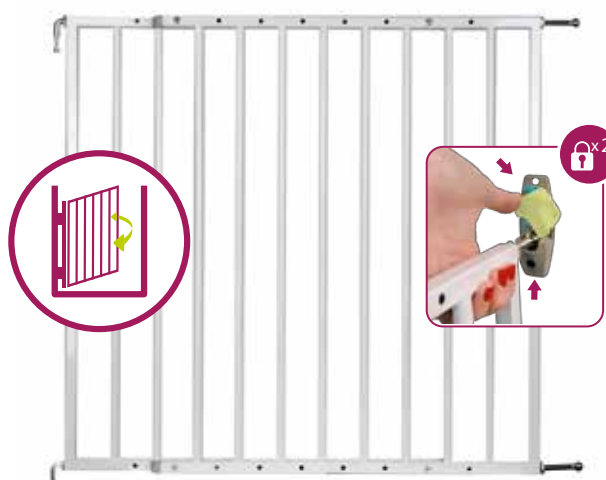

### Barrière de sécurité CALIE

BOIS

PASSAGE DE 63 À 107 CM

PIVOTANTE // HAUTEUR\* : 77 CM

→ Double sécurité : deux points de fermeture

→ Ouverture bi-directionnelle à une main

Gencod	Colisage
3 23232 007587 2	3

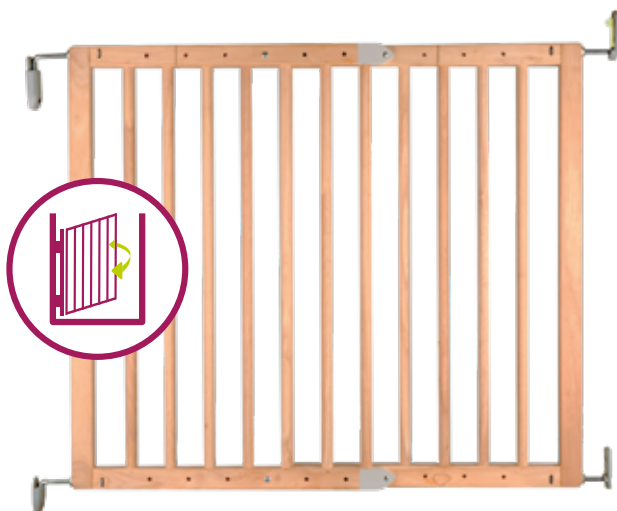

Flashez ce code



SPTD va plus loin et accompagne le consommateur dans son choix, avec un applicatif cross canal en 3 étapes accessible sur smartphone en flashant ce code.

Vous le retrouverez sur toutes les ILV balisage de la gamme.

\* Hauteur de protection

# L'UNIVERS DE LA SÉCURITÉ ENFANT

## BARRIÈRES DE SÉCURITÉ ENFANT HOMOLOGUÉES

Pour enfants jusqu'à 24 mois • Conforme N.F.E.N. 1930 Février 2012



### Barrière de sécurité OPALE 7

**BOIS**

**PASSAGE DE 70 À 75 CM**

**AMOVIBLE // HAUTEUR : 77 CM**

- Double sécurité : deux points de fermeture
- Portillon amovible, ouverture à une main
- Fixation 4 points par pression



Gencod	Colisage
3 23232 007581 0	5

### Barrière de sécurité LINA

**BOIS**

**PASSAGE DE 70 À 103 CM**

**AMOVIBLE // HAUTEUR : 77 CM**

- Double sécurité : deux points de fermeture
- Portillon amovible, ouverture à une main
- Fixation 4 points par pression



Gencod	Colisage
3 23232 007586 5	3



#### Aide à la vente

Le mini box barrière enfant  
→ page 49





# L'UNIVERS DE LA SÉCURITÉ ENFANT

## BARRIÈRES DE SÉCURITÉ ENFANT HOMOLOGUÉES

Pour enfants jusqu'à 24 mois • Conforme N.F.E.N. 1930 Février 2012



### Barrière de sécurité MOKA

**MÉTAL**

**PASSAGE DE 73 À 81 CM**

**PRESSION // HAUTEUR : 77 CM**

- Triple sécurité
- Portillon central : ouverture uni-directionnelle à une main
- Poignée de sécurité et indicateur de bonne fermeture
- Fixation 4 points par pression
- Possibilité d'ajouter des extensions de 8, 16 ou 20 cm permettant ainsi de s'adapter à un passage maximum de 120 cm

	Gencod	Colisage
Barrière MOKA	3 23232 007583 4	3
Extension A	3 23232 007596 4	16
Extension B	3 23232 007597 1	14
Extension C	3 23232 007598 8	12

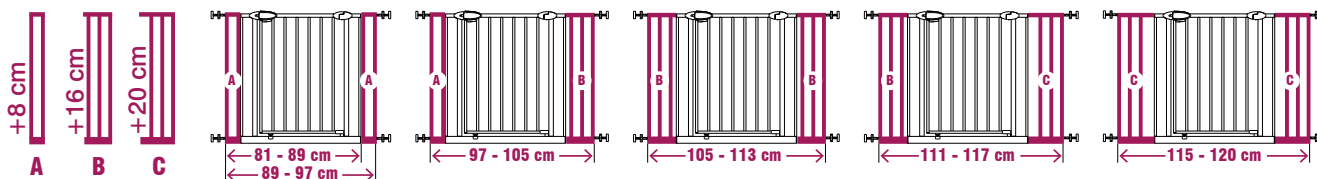

### Barrière de lit enfants

**BOIS**

**POUR ENFANTS DE 18 MOIS À 5 ANS**  
**LONGUEUR 90 CM // HAUTEUR : 40 CM**

- Facile et rapide à positionner
- Fixation sans perçage
- Essence : Hévéa



Gencod	Colisage
3 23232 007601 5	1



### Adaptateur Y

**POUR BARRIÈRES À PRESSION**

**COLISAGE : X6**

- Adaptateur de barrière pour escalier

Gencod
3 23232 007573 5



# L'UNIVERS DE LA POSE ET RÉNOVATION

*Retrouvez dans l'offre  
SPTD de nombreux  
produits malins qui  
rendront la pose et la  
rénovation faciles et  
ludiques.*

**Grâce aux alèses de cloisons  
SPTD, réalisez facilement des  
finitions de cloisons.**

# L'UNIVERS DE LA POSE ET RÉNOVATION

## FINITIONS DE CLOISONS

### Alèses de cloison aluminium

COLISAGE : X10 // COLISAGE 104 MM : X5

→ Adaptable pour plusieurs finitions possibles : rampe d'escalier, cloison de brique, cloison alvéolaire plaque de plâtre, cloison creuse, IPN, bâti de porte, BA 13.

Coloris	Dim	Gencod
Alu	54 mm	3 23232 003300 1
Blanc	54 mm	3 23232 003301 8
Noir	54 mm	3 23232 003309 4
Alu	74 mm	3 23232 003302 5
Blanc	74 mm	3 23232 003303 2
Noir	74 mm	3 23232 003308 7
Alu	78 mm	3 23232 003304 9
Blanc	78 mm	3 23232 003305 6
Noir	78 mm	3 23232 003310 0
Alu	104 mm	3 23232 003306 3
Blanc	104 mm	3 23232 003307 0
Noir	104 mm	3 23232 003311 7

▲  
Dimensions Intérieures

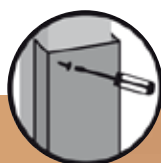
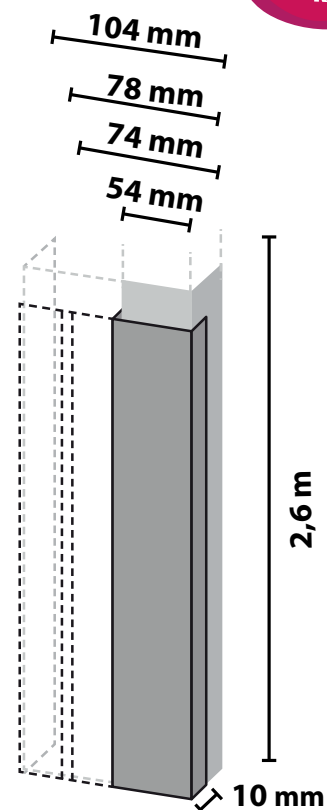
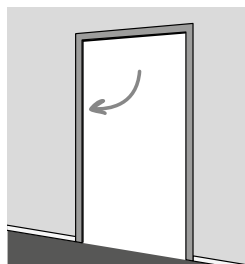
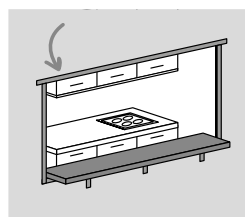
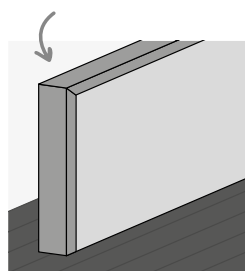

# L'UNIVERS DE LA POSE ET RÉNOVATION

## LES CALES

Réalisez vos travaux en toute sécurité

### Les cales

#### KAL +/-

CARTE DE 50 PIÈCES // DE 1 À 10 MM // COLISAGE : X10

- Cale mince fonctionnelle
- Pose de lames de terrasse
- Pour caler avec précision les menuiseries et parquets...



#### Gencod

3 23232 009101 8

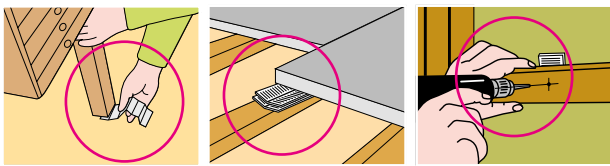

#### KAL XL

CARTE DE 1 PIÈCE // 210 MM X 60 MM // COLISAGE : X10

- Robuste
- Pour caler, dégonder une porte
- Lever une charge lourde...



#### Gencod

3 23232 009100 1

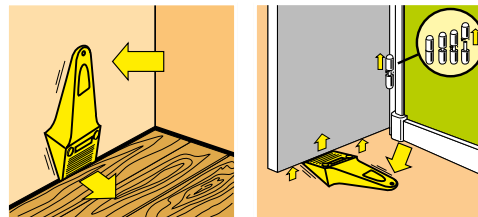

### Clips à lambris

POUR FIXER LES LAMBRIS

#### CLIPS BOIS + POINTES

COLISAGE : X20

ÉPAISSEUR : 3 MM

Quantité	Gencod
100	3 23232 002421 4
250	3 23232 002422 1



ÉPAISSEUR : 4 MM

Quantité	Gencod
250	3 23232 002433 7



ÉPAISSEUR : 5 MM

Quantité	Gencod
200	3 23232 002423 8



#### CLIPS PVC + POINTES

COLISAGE : X20

ÉPAISSEUR : 1 MM

Quantité	Gencod
250	3 23232 002424 5



Quels clips choisir pour poser le lambris bois ?

- ÉPAISSEUR 3 MM : pour lambris bois de 10 à 12 mm d'épaisseur
- ÉPAISSEUR 4 MM : pour lambris bois de 13 à 16 mm d'épaisseur
- ÉPAISSEUR 5 MM : pour lambris bois de 18 à 21 mm d'épaisseur

#### CLIPS MDF + POINTES

COLISAGE : X20

ÉPAISSEUR : 1,6 MM

Quantité	Gencod
250	3 23232 002429 0



 Aide à la vente

Présentoir clips  
→ page 47 et 49



# L'UNIVERS DE LA POSE ET RÉNOVATION

## LE SOMMIER



### Les lattes de sommier

**POUR RÉNOVER LA LITERIE**

ÉPAISSEUR 8 MM // COLISAGE : X10

LONGUEUR ± 700 MM

Largeur	Gencod
± 53 mm	3 23232 007400 4

LONGUEUR ± 900 MM

± 38 mm	3 23232 007403 5
± 53 mm	3 23232 007401 1
± 63 mm	3 23232 007404 2

LONGUEUR ± 1400 MM

± 53 mm	3 23232 007402 8
---------	------------------



### Les embouts de lattes

**ADAPTATEUR POUR LATTES DE SOMMIER**

#### EMBOUS À CLOUER

PAR 4 // EN PLASTIQUE // COLISAGE : X10

Largeur	Gencod
± 53 mm	3 23232 007412 7
± 63 mm	3 23232 007414 1



#### EMBOUS À EMBOÎTER

PAR 4 // EN PLASTIQUE // COLISAGE : X10

Largeur	Gencod
± 53 mm	3 23232 007411 0
± 63 mm	3 23232 007415 8



#### EMBOUS DOUBLE À EMBOÎTER

PAR 2 // EN PLASTIQUE // COLISAGE : X10

Largeur	Gencod
± 38 mm	3 23232 007413 4



 *Aide à la vente*  
Présentoir lattes  
→ page 47



# LES AIDES À LA VENTE

*Valorisez vos  
références SPTD avec  
les présentoirs et box  
adaptés à nos produits*

**Retrouvez les présentoirs, les box  
cartons ou les ILV pour mettre  
en avant les produits et gammes  
SPTD en magasin**

# 🛒 LES AIDES À LA VENTE *Pour mieux présenter les produits*

## Les filaires



### CROSS FILAIRE 6 BROCHES

H : 125 cm  
L : 12,5 cm  
P : 20 cm

#### Capacité :

- Chant thermo x 42
- Chant adhésif x 48
- Tourillons x 40



### CROSS FILAIRE 4 BROCHES

H : 125 cm  
L : 12,5 cm  
P : 20 cm

#### Capacité :

- Coupe chant simple x 24 et lames x 24
- Taquet x 24
- Raccord de plinthe de cuisine x 12

Produit	Gencod
Cross filaire chants	3 23232 000171 0
Cross filaire 6 broches	3 23232 000220 5
Cross filaire 6 broches + ILV thermo	3 23232 000278 6
Cross filaire 6 broches + ILV adhésive	3 23232 000279 3
Cross filaire 4 broches	3 23232 000283 0
Cross filaire 4 broches + ILV taquets	3 23232 000284 7
Présentoir 8 broches vide	3 23232 000226 7
Présentoir 8 broches + ILV thermo & taquets	3 23232 000281 6
Présentoir 8 broches + ILV adh & taquets	3 23232 000282 3
Présentoir filaire clips	3 23232 000166 6
Présentoir filaire lattes	3 23232 000221 2
Présentoir filaire lattes + ILV lattes	3 23232 000280 9
Reglette plastique de crochets x 6	3 23232 000167 3



### CROSS FILAIRE CHANTS

H : 110 cm  
L : 17 cm  
P : 11 cm

#### Capacité :

- Chant thermo x 30



### PRÉSENTOIR FILAIRE LATTES

H : 160 cm  
L : 20,4 cm  
P : 15 cm

#### Capacité :

- Lattes x 30 Embouts x 10



### PRÉSENTOIR FILAIRE CLIPS

H : 92 cm  
L : 23 cm  
P : 11 cm

#### Capacité :

- Boîte x 22



### REGLETTE PLASTIQUE DE CROCHETS X 6

H : 30 cm  
L : 2 cm  
P : 1 cm

#### Capacité :

- articles x 6



### PRÉSENTOIR 8 BROCHES

H : 48 cm  
L : 40,2 cm  
P : 30,5 cm

#### Capacité :

- Skin thermo x 72 + skin 16 taquets x 22
- Skin adhésif x 78 + skin 16 taquets x 22

# 🛒 LES AIDES À LA VENTE

## Les présentoirs



**PRÉSENTOIR PANNEAUX COMPOSITE**  
H : 1,51 m  
L : 84 cm  
P : 59,5 cm  
**Capacité : x 50**



**PRÉSENTOIR PLINTHES**  
H : 2,37 m  
L : 89 cm  
P : 70 cm  
**Capacité : x 240**



**PRÉSENTOIR CRÉALAB**  
H : 199 cm  
L : 78 cm  
P : 38 cm  
**Capacité : 170**



**PRÉSENTOIR PROFIL PVC**  
H : 148 cm  
L : 37 cm  
P : 51,5 cm  
**Capacité : 106**



**PRÉSENTOIR Ô MUR**  
H : 193 cm  
L : 75 cm  
P : 37 cm  
**Capacité :**  
30 COMBO PACK  
10 sachets de rails  
10 sachets de Clips D/A  
20 sachets de Clips C  
20 sachets de Tool Kit  
livré rempli  
+ vidéo démonstration



**PRÉSENTOIR CUBIX**  
H : 144 cm  
L : 37 cm  
P : 38 cm  
**Capacité : x 3 box cubix**



**BOX PRÊT À VENDRE**  
H : 46,5 cm  
L : 37 cm  
P : 35 cm  
**Capacité :**  
18 boîtes de cubix 18mm  
ou 27 boîtes de cubix 16mm  
ou 54 boîtes de cubix mix 18mm



**PRÉSENTOIR ESCALIER**  
H : 117 cm  
L : 76 cm  
P : 40 cm  
**Capacité : 4 barrières**

Produit	Gencod
Présentoir Panneaux Composite	3 23232 000395 0
Présentoir plinthes	3 23232 000312 7
Présentoir Créalab	3 23232 000101 7
Présentoir Profil PVC	3 23232 000104 8
Présentoir Ô MUR	3 23232 003405 3
Présentoir Cubix	3 23232 000362 2
Box prêt à vendre	3 23232 000363 9
Présentoir escalier	3 23232 000285 4



# LES AIDES À LA VENTE

## Les box



### BOX PLAC DÉCOR

H : 133 cm  
L : 33 cm  
P : 33 cm

**Capacité :**  
x 25 rouleaux



### MINI BOX BARRIÈRES CHIEN

(avec palette)  
H : 105 cm  
L : 43 cm  
P : 51 cm

**Capacité :**  
Extensia : x 40  
Dog lock' : x 30  
Extensia XXL : x 25



### MINI BOX BARRIÈRES ENFANTS (avec palette)

H : 93 cm  
L : 65 cm  
P : 71 cm

**Capacité :**  
Lucy : x 20  
Éléna : x 35  
Calie : x 15  
Anna : x 15  
Opale 7 : x 20  
Lina : x 12



### BOX CLIPS

H : 105 cm  
L : 43 cm  
P : 51 cm

**Capacité :**  
Clips 3 mm ± 250 : x 250 boîtes  
Clips 3 mm ± 100 : x 500 boîtes  
Clips autre : x 175 boîtes

Produit	Gencod
Box plac décor	3 23232 000287 8
Mini box fermetures animaux	3 23232 000179 6
Mini box doglock (x 30)	3 23232 000274 8
Mini box extensia (x 40)	3 23232 000275 5
Mini box extensia blanche (x 40)	3 23232 000276 2
Mini box extensia xxl (x 25)	3 23232 000277 9

Produit	Gencod
ILV doglock 30 cm x 10 cm	3 23232 000232 8
ILV extensia 30 cm x 10 cm	3 23232 000234 2
ILV extensia xxl 30 cm x 10 cm	3 23232 000230 4
Mini box barrière vide	3 23232 000145 1
Box clips	3 23232 000168 0

## Les ILV

Produit	Taille	Gencod	Prix
ILV adhésive plinthe	9 x 30 cm	3 23232 000296 0	
ILV adhésive couvre chant	17 x 25 cm	3 23232 000181 9	
IILV adhésive plac décor	17 x 25 cm	3 23232 000182 6	
ILV adhésive assemblage presto	17 x 25 cm	3 23232 000183 3	
ILV adhésive équerres d'assemblage	17 x 25 cm	3 23232 000184 0	
ILV adhésive profil étanchéité	17 x 25 cm	3 23232 000185 7	
ILV adhésive profil aluminium	17 x 25 cm	3 23232 000186 4	
ILV adhésive clips à lambris	17 x 25 cm	3 23232 000187 1	
ILV adhésive bois décor	17 x 25 cm	3 23232 000268 7	
ILV adhésive profil concave convexe	17 x 25 cm	3 23232 000269 4	
ILV alèse de cloisons	17 x 25 cm	3 23232 000396 7	
ILV chant thermo	17 x 25 cm	3 23232 000222 9	
ILV chant adh	17 x 25 cm	3 23232 000223 6	
ILV adhésive kal	17 x 25 cm	3 23232 000205 2	
ILV adhésive lattes	17 x 25 cm	3 23232 000266 3	
ILV adhésive plinthe	17 x 25 cm	3 23232 000294 6	
ILV adhésive sécurité enfants	17 x 25 cm	3 23232 000206 9	
ILV tourillons 8 et 10mm	17 x 25 cm	3 23232 000305 9	
ILV découpe chant simple	17 x 25 cm	3 23232 000304 2	
ILV crédence inox	17 x 25 cm	3 23232 000370 7	
ILV crédence krystal	17 x 25 cm	3 23232 000010 6	
ILV profil alu d'étanchéité carré	17 x 25 cm	3 23232 000371 4	
ILV profil de protection 3,15ml	17 x 25 cm	3 23232 000372 1	
ILV profil de finition de crédence	17 x 25 cm	3 23232 000373 8	
ILV profil de finition de crédence en H	17 x 25 cm	3 23232 000374 5	
ILV profil pvc rigide à lèvres	17 x 25 cm	3 23232 000375 2	
ILV joint d'étanchéité adhésif	17 x 25 cm	3 23232 000376 9	
ILV raccord de plinthe	17 x 25 cm	3 23232 000306 6	
ILV Jambage Cuisine	17 x 25 cm	3 23232 000397 4	
ILV Créalab	17 x 25 cm	3 23232 000105 5	
ILV profil PVC	17 x 25 cm	3 23232 000102 4	
ILV plaque composite alu	30 x 10 cm	3 23232 000380 6	
ILV barrière anna	30 x 10 cm	3 23232 000381 3	
ILV barrière calie	30 x 10 cm	3 23232 000382 0	
ILV barrière elena	30 x 10 cm	3 23232 000383 7	
ILV barrière lina	30 x 10 cm	3 23232 000384 4	
ILV barrière lucy	30 x 10 cm	3 23232 000385 1	
ILV barrière moka	30 x 10 cm	3 23232 000386 8	
ILV barrière opale7	30 x 10 cm	3 23232 000387 5	
ILV bande de chant thermo	30 x 40 cm	3 23232 000299 1	
ILV bande de chant adhesive	30 x 40 cm	3 23232 000298 4	
ILV bois decor thermocollant	30 x 40 cm	3 23232 000377 6	
ILV équerre d'assemblage	30 x 40 cm	3 23232 000378 3	
ILV adhésive plac décor	30 x 30 cm	3 23232 000288 5	
ILV Profil Alu	30 x 40 cm	3 23232 000398 1	
ILV Profil Concave Convexe	30 x 40 cm	3 23232 000399 8	

## Les ILV : 17 x 25 cm



## Les ILV : 30 x 10 cm

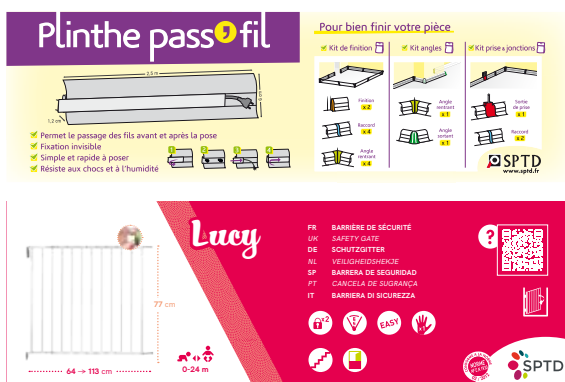

## Les ILV : 30 x 40 cm







**Mérignac Innolin**  
**10, rue du golf • 33700 MÉRIGNAC**

Tél : +33(0) 557 532 990

Fax : +33 (0) 556 473 094

sptd@sptd.fr • www.sptd.fr